



VK-6089

Прочистувач на воздухот

Содржина

1. Важни безбедносни упатства	01
2. Структура на производот.....	02
3. Пред прва употреба	03
4. Користење на апаратот.....	05
5. Замена на филтерот	10
6. Чист прочистувач на воздухот	12
7. Складирање	12
8. Животната средина	12
9. Проблеми и решенија.....	13

1. Важни безбедносни информации

Внимателно прочитајте го ова упатство за употреба пред да го користите апаратот и зачувајте го за во иднина.



Опасност

- Не дозволувајте вода или кој било друг течен или запалив детергент да влезе во апаратот за да избегнете електричен удар / или опасност од пожар.
- Не користете го апаратот со вода или друга течност или (запалив) детергент за да избегнете електричен удар / или опасност од пожар.



Предупредување

- Проверете дали напонот означен на апаратот одговара на локалниот напон пред да го поврзете апаратот.
- Ако електричниот кабел е оштетен, мора да го замените со дистрибутер или сервисен центар овластен од дистрибутер или слично квалификувани лица за да избегнете опасност.
- Не користете го апаратот ако штекерот, електричниот кабел или самиот апарат се оштетени.
- Овој апарат може да го користат деца на возраст од 8 години и повеќе и лица со намалени физичка, или ментална способност или недостаток на искуство и знаење доколку им е даден надзор или упатство за употреба на апаратот на безбеден начин и ги разбираат опасностите вклучени.
- Децата треба да бидат надгледувани за да се осигура дека тие не си играат со апаратот.
- Не блокирајте го влезот и излезот на воздухот, на пр. со поставување предмети на излезот на воздухот или пред влезот на воздухот.
- За да го намалите ризикот од пожар или струен удар, НЕ користете го апаратот со каква било контрола на брзината во цврста состојба



Внимание

- Овој апарат не е замена за правилно проветрување, редовно чистење со вакуум или употреба на аспиратор или вентилатор додека готвите.
- Ако теидниот штекер што се користи за напојување на апаратот има слаби врски, приклучокот на апаратот станува жешок. Проверете дали го приклучивте апаратот во правилно поврзан во штекер.
- Секогаш ставајте го и користете го апаратот на сува, стабилна, рамна и хоризонтална површина.
- Оставете најмалку 40 см слободен простор зад и од двете страни на апаратот и оставете најмалку 40 см слободен простор над апаратот.
- Не ставајте ништо над апаратот и не седете на апаратот.
- Не ставајте го апаратот директно под климатик за да спречите капење на кондензацијата врз апаратот.
- Проверете дали сите филтри се правилно инсталирани пред да го вклучите апаратот.
- Користете ги само оригиналните филтри специјално наменети за овој апарат. Не користете други филтри.
- Избегнувајте тропање на апаратот (особено влезот и излезот на воздухот) со тврди предмети.
- Секогаш кревајте го или движете го апаратот за рачката на задниот дел од апаратот.
- Не ставајте прсти или предмети во излезот на воздухот.
- Не користете го овој апарат кога користите затворени средства за инсекти од типот на чад или на места со мрсни остатоци, темјан или хемиски испарувања.
- Не користете го апаратот во близина на апарати за гас, уреди за греење или камини.
- Секогаш исклучувајте го апаратот од употреба по употреба и пред да го исчистите.
- Не користете го апаратот во просторија со големи промени во температурата, бидејќи тоа може да предизвика кондензација во внатрешноста на апаратот.
- Апаратот е наменет само за употреба во домаќинството во нормални услови на работа.
- Не користете го апаратот во влажна околина или во околина со високи температури на околината, како што се бања, тоалет или кујна.
- Апаратот не отстранува јаглерод монооксид (CO) или радон (Rn). Не може да се користи како безбедносен уред во случај на несреќи со процеси на согорување и опасни хемикалии.
- За да се спречи мешање, треба да се чува најмалку 2 метри растојание помеѓу производот и употребата на електрични радио бранови.

2. Структура на производот

Добредојдовте со употреба на прочистувач на воздухот од нашата компанија, пред употреба, прочитајте го внимателно овој прирачник за правилно ракување со производот.

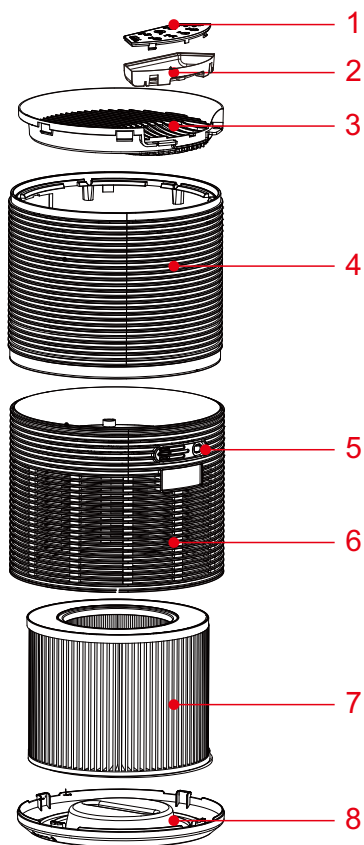

- 1 Контролен панел
- 2 Ноќно светло
- 3 Излез на воздухот
- 4 Горно тело
- 5 Кабел за напојување
- 6 Влез за воздух
- 7 Капак на основата на филтерот
- ХЕПА во 4 фази

3. Пред прва употреба

Поставување на филтрите

Апаратот ги има сите вградени филтри, но мора да го отстраните пакувањето од филтрите пред да го користите апаратот. Отстранете ги сите филтри, отпакувајте ги и повторно ставете ги во апаратот, како што е опишано подолу.

Белешка: Проверете дали сте ги вметнале филтрите во правилна позиција.

1. Ставете го апаратот наопаку на мека крпа за да избегнете гребнење, за да го отворите основниот капак, треба да пронајдете точка на стрелката на капакот на основата што одговара на положбата LOCK, свртете го капакот на основата во спротивна насока од стрелките на часовникот од LOCK во позиција ОТВОРЕНО, а потоа заклучете ја бравата .

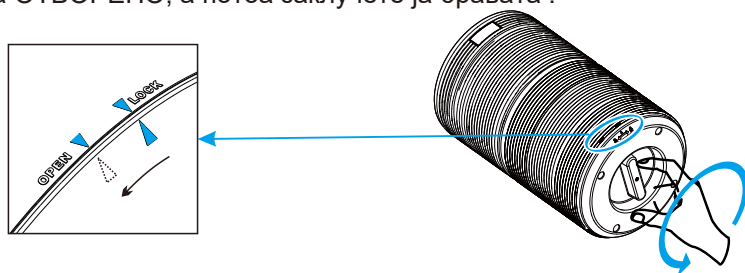

2. Извадете го капакот на основата и извадете го новиот филтер.
3. Извадете го пластичното пакување од филтерот.

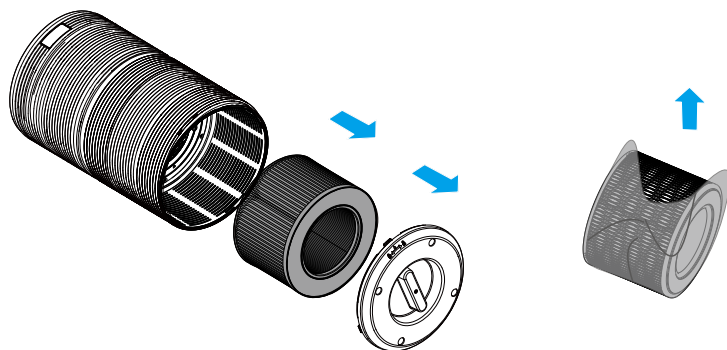

4. Повторно ставете го филтерот во апаратот.

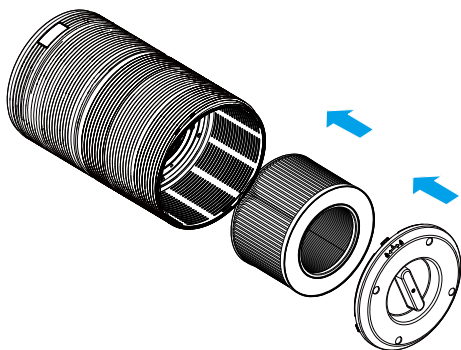

5. Свртете го капакот на основата во насока на стрелките на часовникот од позиција ОТВОРЕНО во позиција ЗАТВОРЕНО, ќе слушнете звук „клик“, основниот капак е прицврстен.

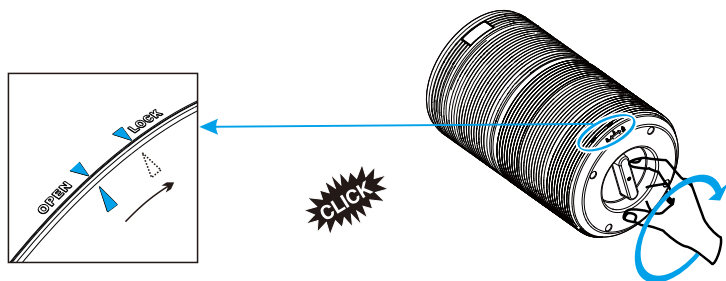

4. Користење на апаратот

4.1 За контролната табла

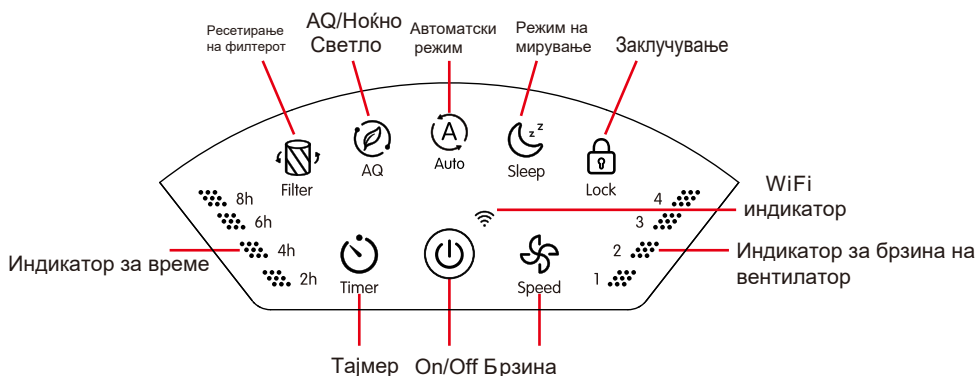

1). Ставете го приклучокот во штекер

Сите светла ќе бидат вклучени 1 секунда и слушате звучен сигнал, сите светла потоа остануваат ИСКЛУЧЕНИ.

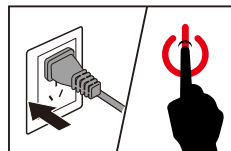

2) Притиснете го копчето за напојување за да го вклучите апаратот.

Притиснете  копче, Се вклучува ноќно светло и Брзина на ниво 2.

3) Прилагодување на брзината на вентилаторот

Светлото за брзина на вентилаторот покажува со која брзина на вентилаторот работи апаратот. Притиснете го копчето Брзина за да го прилагодите нивото на брзина на вентилаторот, има четири нивоа 1 ~ 4 се однесува на ниско, средно, високо и турбо.

4). Режим на мирување

Кога го користите апаратот во режим на мирување, тој работи многу тивко. Само копчињата и (ако го поставите тајмерот) ќе бидат на половина осветленост, сите други копчиња се исклучуваат. Притиснете кои било други копчиња (освен копчиња) за да постои режим на мирување.

5). Автоматски режим

Во автоматски режим, брзината на вентилаторот автоматски ќе се прилагоди според нивото на AQ како што е подолу:

AQ Color	Blue	Green	Orange	Red
Air Quality	Very good	Good	Bad	Polluted
Speed at Auto mode	1(Low)	2(Medium)	3(High)	4(Turbo)



6) Сензорско светло за квалитет на воздух / ноќно светло

Во внатрешноста на прочистувачот на воздухот има сензор за квалитет на воздухот. Белешка: Во споредба со професионалниот инструмент, откривањето на ресетирањето на овој сензор за квалитет на воздухот може да има толеранција во точност, ви предлагаме да го сметате резултатот за откривање на сензорот само како референца.

Светло за сензор за квалитет на воздух (AQ светло)

Бојата на светлината за квалитет на воздухот автоматски ќе се промени во зависност од квалитетот на воздухот што се открива.

ЦРВЕНО = ЗАГАДЕНО; ПОРТОКАЛОВА = ЛОШО; ЗЕЛЕНА = ДОБРА;
СИНО = МНОГУ ДОБРО

1. Притиснете  еднаш за да влезете во режим на прикажување на квалитетот на воздухот, и повторно притиснете за да излезете.
2. Притиснете  копче 3 секунди, вклучете го режимот за дишење и долго притиснете 3 секунди, исклучете го.

Режим на ноќно осветлување (статус на мирување во машина)



Внесете режим на ноќно осветлување:

Ноќната боја е портокалова и ладно-бела. Притиснете  копче вклучи ноќно светло, светлото е портокалово, полу-светло и слуша „бип“ звук. Потоа, повторно притиснете го копчето, ноќното светло е циклусно по редовно светло-ладно бело, половина светло-целосно светло-исклучено-портокалово, половина светло

7) Поставување тајмер

1. Притиснете за да го вклучите или исклучите тајмерот и да поминете низ опциите за тајмер (2 часа, 4 часа, 6 часа или 8 часа).
2. Прочистувачот на воздухот автоматски ќе се исклучи откако ќе заврши тајмерот.
ЗАБЕЛЕШКА: Притискање  или исклучување на прочистувачот на воздухот ќе го откаже тајмерот.

8) Режим на заклучување

1. Притиснете  копче за активирање на режимот на заклучување, сите копчиња се заклучени на овој режим; Ако вашата куќа има мало дете, предлагаме да го користите овој режим.
2. За да го откажете режимот на заклучување, само притиснете  копче за 3 секунди.

9) Светло за замена на филтерот

Кога индикаторот свети, тоа значи дека треба да го проверите филтерот ако треба да се исчисти или замени.

Белешка: етикетниот век на филтерот се базира на квалитетот на воздухот во вашата куќа и користењето на времето. Користењето на апаратот во влажна средина ќе го намали животниот век на филтерот.

10). Функција на меморија

Кога ќе се вклучи прочистувачот на воздухот, тој ќе се сети на претходното поставување на брзината на вентилаторот.

11) Поврзете се на WiFi

Во режим на подготвеност, долго притиснете 5 секунди, кога индикаторското светло трепка, потоа внесете режим за спарување на WiFi мрежа. Поврзете го вашиот pameten telefon со WiFi и ракувајте го според следниве чекори.

Белешка: Ако прочистувачот е успешно поврзан на WiFi, индикаторот ќе остане вклучен.



Скенирајте QR-код за да ја преземете апликацијата

- 01 Регистрирајте сметка или најавете се со постоечка сметка.

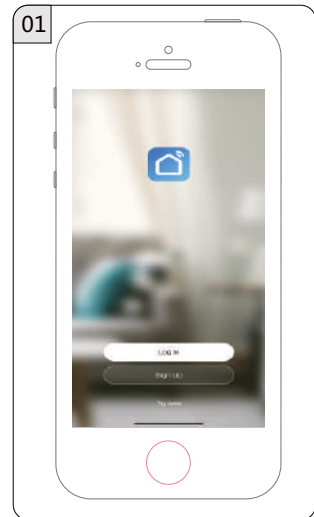
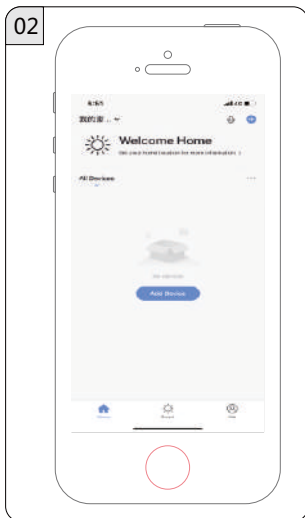

- 02 Додадете уред.

03 Кликнете на „Мали апарати за домаќинство“, а потоа изберете „Прочистувач на воздух“.

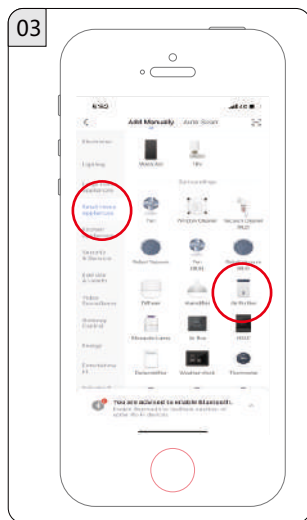

04 Внесете лозинка за Wi-Fi.

05 Кликнете на Заврши мрежна конфигурација.

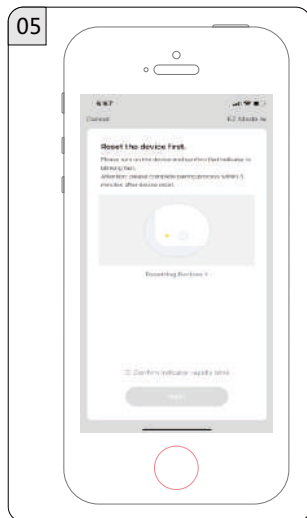

06

Поврзување



07

Уредот е успешно додаден.

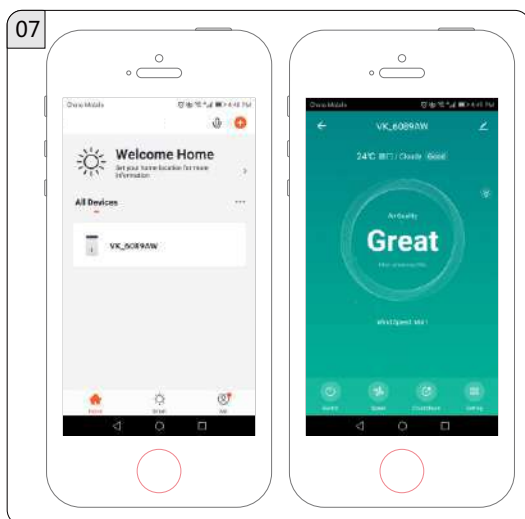

5. Замена на филтерот

Кога треба да го заменам филтерот за воздух?

Препорачливо е да се менува ѓубрето на воздухот на секои 6-8 месеци. Како и да е, можеби ќе треба да го промените вашиот порано порано или подоцна во зависност од тоа колку често го користите вашиот прочистувач на воздухот. Важно е да внимавате на следниве знаци на истечен извештај:

- Зголемен работен шум
- Намален воздух
- Запушен филтер
- Зголемено присуство на мириси

ЗАБЕЛЕШКА:

- Околината во која се користи прочистувачот на воздухот исто така може да го продолжи или скрати животниот век на погонот на воздухот. Користењето на прочистувачот на воздухот во средина со релативно високо загадување може да значи дека ќе треба почесто да го менувате погонот на воздухот.
- Ако загадувањето на воздухот во вашата околина е многу високо, постои можност заглавјата да не бидат целосно ефикасни и можеби ќе треба да се заменат пред да се запалат.
- Запомнете да го ресетирате прочистувачот на воздухот откако ќе го смените ѓубрето на воздухот.

Како да го замените филтерот за воздух?

1. Исклучете го апаратот и исклучете го од струја. (а)
2. Ставете го апаратот наопаку на мека крпа за да избегнете гребење, за да го отворите капакот на основата, треба да пронајдете точка на стрелката на капакот на основата што одговара на положбата LOCK, свртете го капакот на основата спротивно од стрелките на часовникот од LOCK во позиција ОТВОРЕНО, а потоа и основниот капак ослободен. (б)

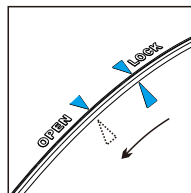
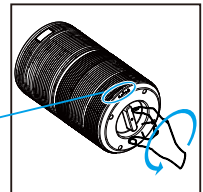
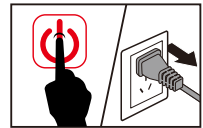

3. Извадете го стариот филтер. (c)

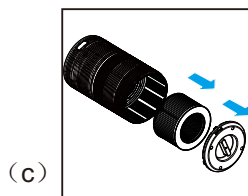

4. Извадете го материјалот за пакување на новиот филтер. (d)

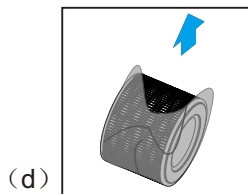

5. Вратете го новиот филтер во апаратот. (e)

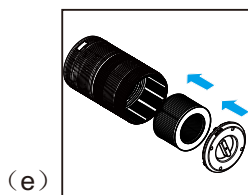

6. Свртете го капакот на основата во насока на стрелките на часовникот од позиција ОТВОРЕНО во позиција на заклучување, ќе слушнете звук „клик“, капакот на основата е прицврстен. (f)

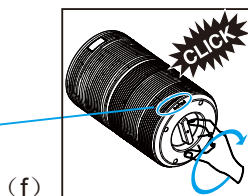
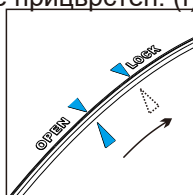

7. Ставете го приклучокот во theидниот штекер и повторно вклучете го апаратот. (g)

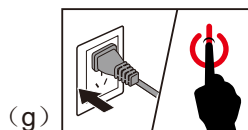



8. Ресетирајте го филтерот.

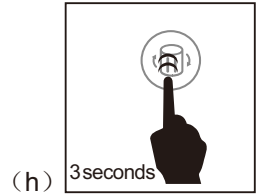

Етимиовниот век на филтерот треба да се ресетира ако свети, откако ќе го замените новиот филтер, треба да го ресетирате животниот век на филтерот.

- 1) Приклучете го прочистувачот на воздухот и вклучете го. 
- 2) Притиснете и задржете 3 секунди.

3) Ослободете и светлото ќе се исклучи, што покажува дека ресетирањето е завршено.



Кога се користи прочистувачот на воздухот во средина со големо загадување, животниот век на воздухот може значително да се намали. Можете да ги промените ѓубрето дури и ако не свети. Следете ги чекорите подолу за да извршите тешко ресетирање. 

- 1) Заменете ги воздушните ѓубре како што е споменато во делот Замена на филтерот.
- 2) Приклучете го прочистувачот на воздухот и држете го во режим на подготвеност.
- 3) Притиснете и задржете 3 секунди и ќе се запали. 
- 4) Притиснете и задржете повторно 3 секунди и ќе се исклучи. 
Ресетирањето е завршено.

6. Чист прочистувач на воздухот

Со цел прочистувачот да работи со поголема ефикасност и времетраење, исчистете го филтерот (само од страната пред филтерот) на секои 2 недели со упатството.

Подолу:

- 1) Исчистете ја останатата прашина, коса или крзно на претходниот филтер со употреба на вакуумско црево.
- 2) Исчистете ја останатата прашина, коса или крзно на долниот капак со употреба на вакуумско црево.
- 3) НЕ мијте го филтерот со вода или течност.

7. Складирање



Исклучете го кабелот за напојување, а потоа избришете ја машината чиста, извадете го апаратот во вреќата за пакување, а потоа ставете го на суво место.

8. Животна средина

Не фрлајте го апаратот со нормалниот отпад од домаќинството на крајот од неговиот век на траење, туку предадете го на официјално место за собирање за рециклирање. Со ова, вие помагате да се зачува животната средина.

Проблеми и решенија

Ова поглавје ги сумира најчестите проблеми со кои може да се соочите со апаратот. Ако не можете да го решите проблемот со информациите подолу, контактирајте го Центарот за грижа за потрошувачи во вашата земја.

Проблем	Причина	Решение
Прочистувачот за воздух не се вклучува	Единицата не е вклучена во штекер.	Конектирајте го приклучокот во штекер
	Штекерот не работи.	Конектирајте го приклучокот во друг штекер
	Копчето за напојување не е притиснато откако ќе го вклучите прочистувачот во штекерот.	Притиснете  за да се вклучи прочистувачот
	Кабелот за напојување е оштетен.	Контактирајте го овластениот дилер
Копчињата за команда не работат	Прочистувачот не е вклучен во штекер.	Конектирајте го приклучокот во штекер
	Прочистувачот има дефект.	Исклучете го од напојување и контактирајте го овластениот дилер.
Испуштање на чудни звуци при работа.	Филтерот не е чист.	Заменете го филтерот.
	Филтерот не одговара.	Позиционирајте го филтерот на одреденото место.
	Страни објекти во самиот апарат.	Исклучете го од напојување и контактирајте го овластениот дилер. НЕ ГО ОТВАРАЈТЕ ПРОЧИСТУВАЧОТ.
	Опаковката на филтерот не е отстранета.	Отстранете ја опаковката на филтерот.
Значително намален протокот на воздух	Опаковката на филтерот не е отстранета.	Отстранете ја опаковката на филтерот.
	Брзина на вентилатор е намалена.	Притиснете  за да ја подесите брзината.
	Заменете го филтерот.	Заменете го филтерот според пропишаното.
	Недоволно растојание од сите страни на прочистувачот	Одвоете барем 38 cm растојание од сите страни на прочистувачот
Лош квалитет на воздухот	Заменете го филтерот.	Заменете го филтерот според пропишаното.
	Просторијата е преголема за капацитетот на прочистувачот	Бидете сигурни дека просторијата е помала од 18.58 m ²
	Влезот и излезот на воздух е блокиран	Отстранете ги објектите околу прочистувачот.
	Филтерот не е на своето лежиште.	Заменете го филтерот според пропишаното.
Светлото за ресетирање сеуште трепка после замена на филтерот.	Прочистувачот не е ресетиран правилно.	Заменете го филтерот според пропишаното.
Прочистувачот се вклучува и се исклучува веднаш.	Неисправен или неправилно функционирање	Исклучете го филтерот и контактирајте го овластениот сервисер. Немојте да се ослонувате на самостоен сервис.
Прочистувачот испушта непрекинати звуци веднаш одма после вклучувањето.		



ВК-6089

Пречистач ваздуха

Садржај

1. Важна безбедносна упутства	01
2. Структура производа.....	02
3. Пре прве употребе	03
4. Коришћење уређаја.....	05
5. Замена филтера	10
6. Чисти пречистач ваздуха	12
7. Складиште	12
8. Животна средина	12
9. Проблеми и решења.....	13

1. Важне безбедносне информације

Пажљиво прочитајте ово упутство за употребу пре употребе уређаја и сачувајте га за будућу употребу.



Опасност

- Не дозволите да вода или било који други течни или запаљиви детерџент уђу у уређај да бисте избегли струјни удар и/или пожар.
- Немојте чистити уређај водом или другим течним или (запаљивим) детерџентом да бисте избегли струјни удар и/или пожар.



Упозорење

- Проверите да ли напон назначен на уређају одговара локалном напону пре него што прикључите уређај.
- Ако је кабл за напајање оштећен, морате га заменити код дистрибутера или сервисног центра који је овластито дистрибутер или слично квалификована особа да бисте избегли опасност.
- Немојте користити уређај ако су оштећени утичница, кабл за напајање или сам уређај.
- Овај уређај могу да користе деца узраста од 8 и више година и особе са смањеним физичким или менталним способностима или недостатком искуства и знања ако су под надзором или су упућени да користе уређај безбедно и разумеју опасности које су укључене.
- Деца треба да буду под надзором како би се осигурало да се не играју са уређајем.
- Не блокирајте улаз и излаз ваздуха, нпр. постављањем предмета на излаз ваздуха или испред улаза ваздуха.
- Да бисте смањили ризик од пожара или струјног удара, НЕМОЈТЕ користити уређај са било којом чврстом контролом брзине.



Пажња

- Овај уређај није замена за правилну вентилацију, редовно усисавање или употребу аспиратора или вентилатора током кувања.
- Ако мрежна утичница која се користи за напајање уређаја има слабе везе, утичница уређаја постаје врућа. Уверите се да сте исправно укључили уређај.
- Увек постављајте и користите уређај на сувој, стабилној, равној и хоризонталној површини.
- Оставите најмање 40 цм слободног простора иза обе стране уређаја и оставите најмање 40 цм слободног простора изнад уређаја.
- Не стављајте ништа на уређај и немојте седети на њему.
- Не постављајте уређај директно испод клима уређаја како бисте спречили да кондензација капне на уређај.
- Уверите се да су сви филтери правилно постављени пре него што укључите уређај.
- Користите само оригиналне филтере посебно дизајниране за овај уређај. Немојте користити друге филтере.
- Избегавајте да уређај (посебно улаз и излаз ваздуха) ударате тврдим предметима.
- Увек подижите или померајте уређај за ручку на задњој страни уређаја.
- Не стављајте прсте или предмете у отвор за ваздух.
- Немојте користити овај уређај када користите средства против инсеката у затвореном простору као што су дим или масни остаци, тамјан или хемијска испарења.
- Не користите уређај у близини гасних уређаја, грејача или камина.
- Увек искључите уређај из струје након употребе и пре чишћења.
- Не користите уређај у просторији са великим температурним променама, јер то може довести до кондензације унутар уређаја.
- Апарат је намењен за употребу у домаћинству само у нормалним радним условима.
- Не користите уређај у влажном окружењу или у окружењу са високим температурама, као што је купатило, тоалет или кухиња.
- Апарат не уклања угљен моноксид (CO) или радон (Rn). Не може се користити као сигурносни уређај у случају незгода које укључују процесе сагоревања и опасне хемикалије.
- Да бисте спречили сметње, држите растојање од најмање 2 метра између производа и употребе електричних радио таласа.

2. Структура производа

Добродошли да користите пречистач ваздуха из наше компаније, пре употребе прочитајте ово упутство за правилно руковање производом.

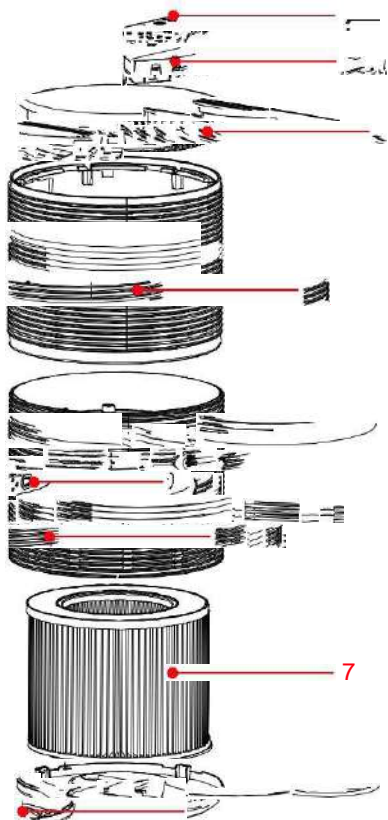

- 1 Контролна табла
- 2 Ноћно светло
- 3 Излаз ваздуха
- 4 Горњи део тела
- 5 Кабл за напајање
- 6 Улаз ваздуха
- 7 Поклопац на бази ХЕПА филтера у 4 фазе

3. Пре прве употребе

Подешавање филтера

Апарат има све уграђене филтере, али морате уклонити паковање са филтера пре употребе уређаја. Уклоните све филтере, распакујте их и вратите у уређај као што је описано у наставку.

Напомена: Уверите се да су филтери уметнути у исправан положај.

1. Поставите уређај наопако на меку крпу да бисте избегли гребање, да бисте отворили поклопац основе, потребно је да пронађете тачку на стрелици поклопца базе која одговара положају ЛОЦК, окрените поклопац основе у смеру супротном од казаљке на сату у ЛОЦК сату у положају ОТВОРЕНО, а затим закључати браву.

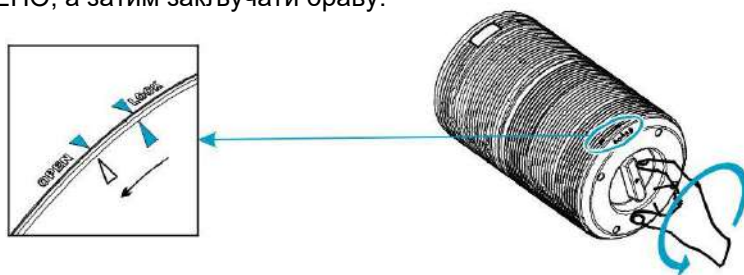

2. Скините поклопац основе и уклоните нови филтер.
3. Уклоните пластичну фолију са филтера.



4. Вратите филтер у уређај.

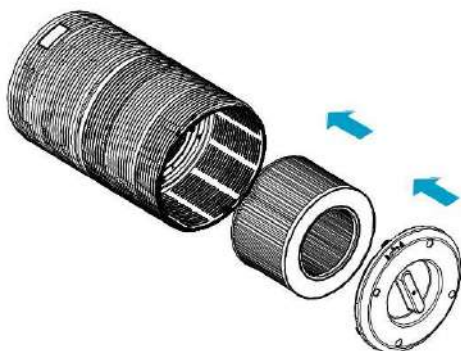

5. Окрените поклопац основе у смеру казаљке на сату из положаја ОТВОРЕНО у положај ЗАТВОРЕНО, чућете звук "клик", поклопац базе је причвршћен.

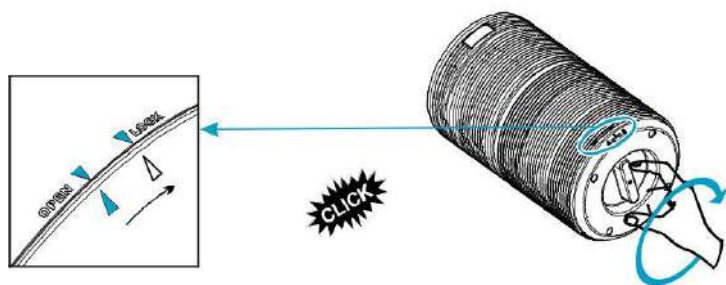

4. Коришћење уређаја

4.1 За контролну таблу

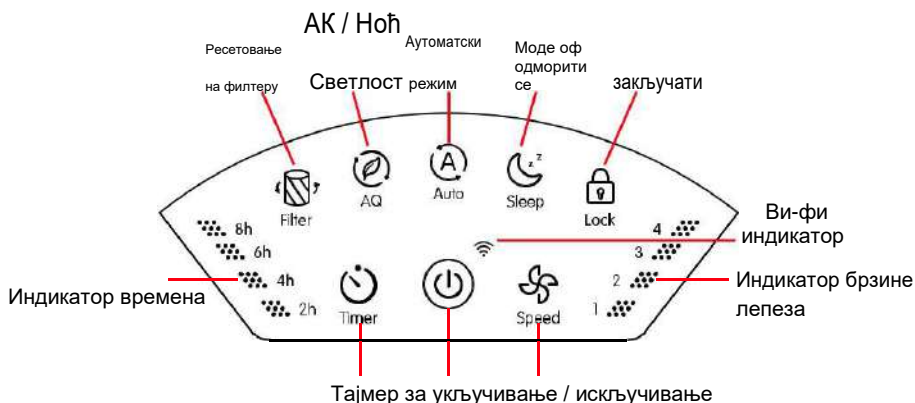

1). Укључите утикач

Сва светла ће бити укључена 1 секунду и чућете звучни сигнал, а затим ће се сва светла искључити.

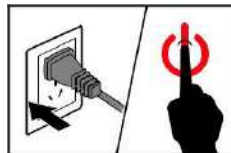

2) Притисните дугме за напајање да бисте укључили уређај.

Притисните  дугме, Укључује ноћно светло и ниво 2 брзине.

3) Подешавање брзине вентилатора

Лампица брзине вентилатора показује колико брзо вентилатор ради.

Притисните дугме Спеед да бисте подесили ниво брзине вентилатора, постоје четири нивоа 1 ~ 4 се односи на ниску, средњу, високу и турбо.

4). Режим спавања

Када користите уређај у режиму мировања, ради веома тихо. Само тастери и (ако подесите тајмер) ће бити упола светли, сви остали тастери су искључени. Притисните било које друго дугме (осим дугмади) да бисте укључили режим одморити се.

5). Аутоматски режим

У аутоматском режиму, брзина вентилатора ће се аутоматски подешавати према АК нивоу на следећи начин:

AQ Color	Blue	Green	Orange	Red
Air Quality	Very good	Good	Bad	Polluted
Speed at Auto mode	1(Low)	2(Medium)	3(High)	4 (Турбо)



6) Светло сензора квалитета ваздуха / ноћног светла

Унутар пречистача ваздуха налази се сензор квалитета ваздуха. Напомена: У поређењу са професионалним инструментом, откривање ресетовања овог сензора квалитета ваздуха може имати толеранцију у тачности, предлажемо да резултат детекције сензора сматрате само референцом.

Светло сензора квалитета ваздуха (АК светло)

Боја лампице за квалитет ваздуха ће се аутоматски променити у зависности од квалитета ваздуха који се детектује.

ЦРВЕНА = ЗАГАЂЕНА; НАРАНЂА = ЛОША; ЗЕЛЕНО = ДОБРО;
ПЛАВА = ВЕОМА ДОБРО

1. Притисните  једном да бисте ушли у режим приказа квалитета у ваздуху и притисните поново да изађете.
2. Притисните  дугме 3 секунде, укључите режим дисања и дуго притисните  3 секунде, искључите га.

Режим ноћног светла (режим мировања машине)

Уђите у режим ноћног светла:

Ноћна боја је наранџаста и хладно бела. Притисните  дугме за укључивање ноћног светла,



светло је наранџасто, полусветло и чује "бип" звук. Затим поново притисните дугме, ноћно светло се мења после редовног светло-хладно бело, пола светла-пуно светло-гашено-наранџасто, пола светла

7) Подешавање тајмера

1. Притисните да укључите или искључите тајмер и скролујте опције тајмера (2 сата, 4 сата, 6 сати или 8 сати).
2. Пречишћивач ваздуха ће се аутоматски искључити након завршетка тајмера.

НАПОМЕНА: Притиском  или искључивање пречистача ваздуха ће поништити тајмер.

8) Режим закључавања

1. Притисните  дугме за активирање режима закључавања, сви тастери су закључани на овом режим; Ако ваша кућа има мало дете, предлажемо да користите овај режим.
2. Да бисте отказали режим закључавања, само притисните  дугме на 3 секунде.

9) Светло за замену филтера

Када индикатор светли, то значи да морате да проверите филтер да ли га треба очистити или заменити.

Напомена: Животни век филтера је заснован на квалитету ваздуха у вашој кући и употреби времена. Коришћење уређаја у влажном окружењу ће смањити животни век филтера.

10). Функција меморије

Када је пречистач ваздуха укључен, он ће запамтити претходну поставку брзине вентилатора.

11) Повежите се на ВиФи

У пасивном режиму притисните и држите 5 секунди, када индикаторска лампица трепери, а затим уђите у режим упаривања ВиФи мреже. Повежите свој паметни телефон на ВиФи и управљајте њиме према следећим корацима.



Напомена: Ако је пречистач успешно повезан на Ви-фи, индикатор ће остати укључен. Скенирај КР код за преузимање апликација

- 1 Региструјте налог или се пријавите са постојећим рачун.

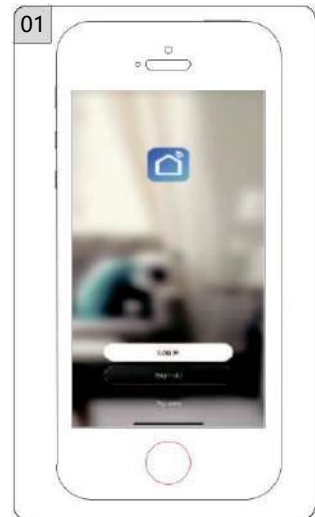

- 02 Додавање уређаја.

3 Кликните на „Мали кућни апарати“, а затим изаберите "Пречишћивач ваздуха".



04 Унесите лозинку за Ви-Фи.

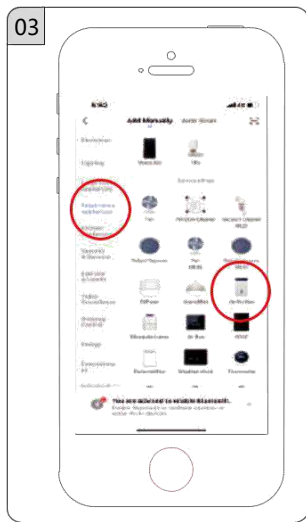

5 Кликните на Заврши конфигурацију мреже.



06

Веза

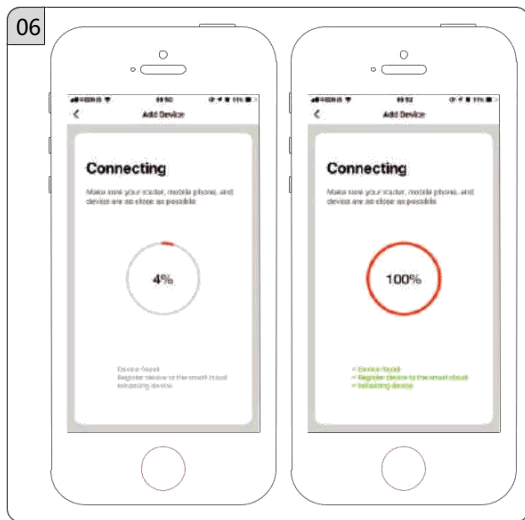

7

додат.

Уређај је успешно



5. Замена филтера

Када треба да заменим ваздушни филтер?

Препоручљиво је мењати ваздушно смеће сваких 6-8 месеци. Међутим, можда ћете морати да промените свој пре или касније у зависности од тога колико често користите свој пречистач ваздуха. Важно је обратити пажњу на следеће знаке истека извештаја:

- Повећана радна бука
- Смањен ваздух
- Зачепљен филтер
- Повећано присуство мириса

БЕЛЕШКА:

- Окружење у којем се користи пречистач ваздуха такође може продужити или скратити век трајања ваздушног погона. Коришћење пречистача ваздуха у релативно високо загађеном окружењу може значити да ћете морати чешће да мењате ваздушни погон.
- Ако је загађење ваздуха у вашем подручју веома велико, заглавља можда неће бити у потпуности делотворни и можда ће их требати заменити пре него што се запале.
- Не заборавите да ресетујете пречистач ваздуха након промене клима уређаја.

Како заменити филтер за ваздух?

1. Искључите уређај и искључите га. (а)

(а)

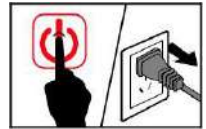

2. Поставите уређај наопако на меку крпу да бисте избегли гребање, да бисте отворили поклопац основе, потребно је да пронађете тачку на стрелици поклопца базе која одговара положају ЛОЦК, окрените поклопац основе у смеру супротном од казаљке на сату до положаја ЛОЦК ОПЕН, а затим пуштен поклопац основе. (б)

(б)

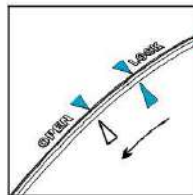

3. Уклоните стари филтер. (ц)

(ц)



4. Уклоните материјал за паковање новог филтера. (д)

(д)

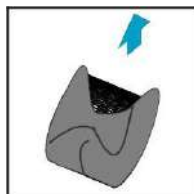

5. Замените нови филтер у уређају. (е)

(е)



6. Окрените поклопац базе у смеру казаљке на сату из положаја ОПЕН у положај закључавања, чућете звук "клик", поклопац базе је причвршћен. (ф)

(ф)

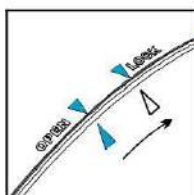

7. Утакните утикач у утичницу и поново укључите уређај. (г)

(г)

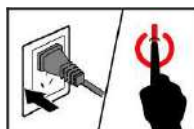

8. Ресетујте филтер.

Век трајања филтера треба да се ресетује ако светли, након замене новог филтера, потребно је да ресетујете век трајања филтера.

1) Повежите пречистач ваздуха и укључите га.

2) Притисните и држите 3 секунде.



()

3 секунде

X



3) Отпустите и лампица ће се угасити, што показује да је ресетовање завршено.

Када користите пречистач ваздуха у веома загађеном окружењу, животни век ваздуха се може значајно смањити. Можете променити смеће чак и ако није упаљено. Пратите доле наведене кораке да бисте извршили хард ресет.

1) Замените остатке у ваздуху као што је поменуто у одељку Замена филтера.

2) Укључите пречистач ваздуха и држите га у режиму приправности.

3) Притисните и држите 3 секунде и упалиће се.

4) Притисните и држите поново 3 секунде и искључиће се. Ресетовање је завршено.

6. Очистите пречистач ваздуха

Да би пречистач радио ефикасније и дуже, очистите филтер (само са стране испред филтера) сваке 2 недеље уз упутства.

Испод:

1) Очистите преосталу прашину, косу или крзно на претходном филтеру помоћу усисног црева.

2) Очистите преосталу прашину, косу или крзно на доњем капку помоћу усисног црева.

3) НЕ перите филтер водом или течномошћу.

7. Складиште



Искључите кабл за напајање, затим обришите машину, извадите уређај из врећице за паковање, а затим га ставите на суво место.

8. Животна средина

Не бацајте уређај са уобичајеним кућним отпадом на крају његовог радног века, већ га однесите на званично сабирно место за рециклажу. На тај начин помажете у очувању животне средине.

Проблеми и решења

Ово поглавље резимира најчешће проблеме на које можете наићи са својим фотоапаратом. Ако не можете да решите проблем са доленаведеним информацијама, контактирајте Центар за корисничку подршку у својој земљи.

Проблем	Разлог	Решење
Пречистач јер ваздух нису укључује	Јединица није прикључена.	Укључите утичницу
	Утичница не ради.	Прикључите утикач у другу утичницу
	Дугме за напајање није притиснуто након укључивања пречистача у утичницу.	Притисните  да укључи пречистач
	Кабл за напајање је оштећен.	Обратите се овлашћеном продавцу
Командна дугмад не раде	Пречистач није прикључен.	Укључите утичницу
	Пречистач има квар.	Искључите га из напајања и обратите се овлашћеном лицу дилера.
Пражњење чудно звуци на послу.	Филтер није чист.	Замените филтер.
	Филтер не реагује.	Поставите филтер одређеном месту.
	Бочни објекти у самом апарату.	Искључите га из напајања и обратите се овлашћеном лицу дилера. НЕ ОТВАРАЈТЕ ПРЕЧИСТАЧ.
	Пакеџ филтера није уклоњен.	Уклоните паковање филтера.
Значајно смањен проток ваздуха	Пакеџ филтера није уклоњен.	Уклоните паковање филтера.
	Брзина вентилатора је смањена.	Притисните  за подешавање брзине.
	Замените филтер.	Замените филтер како је прописано.
	Недовољна удаљеност од свих стране пречистача	Држите растојање од најмање 38 цм од свих стране пречистача
Лош квалитет ваздух	Замените филтер.	Замените филтер како је прописано.
	Соба је превелика за капацитет пречистача	Уверите се да је соба мање од 18,58 м ²
	Улаз и излаз ваздуха су блокирани	Уклоните предмете око пречистача.
	Филтер се не налази у свом кућишту.	Замените филтер како је прописано.
Ресетујте светло и даље трепери након замене на филтеру.	Пречистач није исправно ресетован.	Замените филтер како је прописано.
Пречистач је укључен и одмах се искључује.	Неисправан или неисправан функционисање	Искључите филтер и контактирајте га овлашћени сервисер. Не буди ослањате се на самосталну услугу.
Пречистач цури непрекидно звучи одмах одмах након укључивања.		



VK-6089

Pročišćivač zraka

Sadržaj

1. Važne sigurnosne upute	01
2. Struktura proizvoda	02
3. Prije prve upotrebe	03
4. Koristite uređaj	05
5. Zamjena filtera	10
6. Očistite pročišćivač zraka	12
7. Skladište	12
8. Životna sredina	12
9. Problemi i rješenja	13

1. Važne sigurnosne informacije

Prije korištenja uređaja pažljivo pročitajte ovo uputstvo za upotrebu i sačuvajte ga za buduću upotrebu.



Opasnost

- Ne dozvolite da voda ili bilo koji drugi tečni ili zapaljivi deterdžent uđu u uređaj kako biste to izbjegli strujni udar i/ili požar.
- Nemojte čistiti uređaj vodom ili drugim tekućinama ili (zapaljivim) deterdžentom kako biste to izbjegli strujni udar i/ili požar.



Upozorenje

- Prije priključivanja uređaja provjerite da li napon naznačen na uređaju odgovara lokalnom naponu.
- Ako je kabel za napajanje oštećen, morate ga zamijeniti kod vašeg trgovca ili servisnog centra ovlašten od distributera ili osobe sa sličnim kvalifikacijama kako bi se izbjegla opasnost.
- Nemojte koristiti uređaj ako je oštećena utičnica, kabel za napajanje ili sam uređaj.
- Ovaj uređaj mogu koristiti djeca iz 8 godina i starije i osobe sa smanjenim fizičkim ili mentalnim sposobnostima ili nedostatkom iskustva i znanja ako su pod nadzorom ili su upućene da bezbedno koriste uređaj i razumeju opasnosti koje su uključene.
- Djeca trebaju biti pod nadzorom kako bi se osiguralo da se ne igraju s uređajem.
- Nemojte blokirati ulaz i izlaz zraka, npr. postavljanjem predmeta na izlaz zraka ili ispred ulaznog otvorazrak.
- Da biste smanjili rizik od požara ili strujnog udara, NEMOJTE koristiti uređaj sa bilo kakvim čvrstim materijalom kontrola brzine.



Pažnja

- Ovaj uređaj nije zamjena za pravilnu ventilaciju, redovno usisavanje ili korištenje aspiratoraili ventilator tokom kuvanja.
- Ako mrežna utičnica koja se koristi za napajanje uređaja ima slabe veze, uključite uređajpostaje vruće. Provjerite jeste li ispravno uključili uređaj.
- Uređaj uvijek postavljajte i koristite na suvoj, stabilnoj, ravnoj i horizontalnoj površini.
- Ostavite najmanje 40 cm slobodnog prostora iza obje strane uređaja i ostavite najmanje 40 cm slobodnog prostora iznad uređaja.
- Ne stavljajte ništa na uređaj niti sjedite na njemu.
- Ne postavljajte uređaj direktno ispod klima uređaja kako biste spriječili kapanje kondenzatauređaj.
- Uvjerite se da su svi filteri ispravno postavljeni prije nego što uključite uređaj.
- Koristite samo originalne filtere posebno dizajnirane za ovaj uređaj. Nemojte koristiti drugefilteri.
- Izbjegavajte da uređaj (posebno ulaz i izlaz zraka) udarate tvrdim predmetima.
- Uvijek podignite ili pomjerite ručku na stražnjoj strani uređaja.
- Ne stavljajte prste ili predmete u ventilacioni otvor.
- Nemojte koristiti ovaj uređaj kada koristite repelente protiv insekata u zatvorenom prostoru kao što je nprdim ili masni ostaci, tamjan ili hemijska isparenja.
- Ne koristite uređaj u blizini plinskih uređaja, grijača ili kamina.
- Uvijek isključite uređaj iz struje nakon upotrebe i prije čišćenja.
- Nemojte koristiti uređaj u prostoriji sa velikim temperaturnim promjenama, jer to može dovesti do kondenzacije unutar uređaja.
- Aparat je namenjen za upotrebu u domaćinstvu samo pod normalnim radnim uslovima.
- Nemojte koristiti uređaj u vlažnom okruženju ili u okruženju visoke temperature, kao što jekupatilo, wc ili kuhinja.
- Aparat ne uklanja ugljen monoksid (CO) ili radon (Rn). Ne može se koristiti kao sigurnosni uređaj uu slučaju nesreća koje uključuju procese sagorevanja i opasne hemikalije.
- Da biste spriječili smetnje, držite minimalnu udaljenost 2 metra između proizvoda i upotrebe električni radio talasi.

2. Struktura proizvoda

Dobrodošli u upotrebu pročišćivača zraka iz naše kompanije, pročitajte ove upute za pravilno rukovanje proizvodom prije upotrebe.

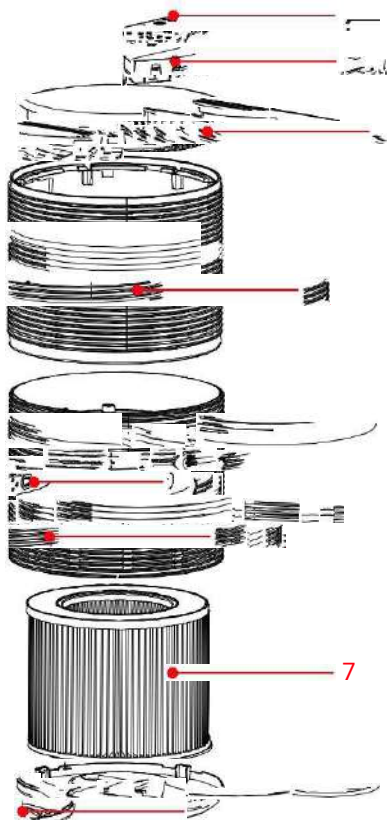

- 1 Kontrolna tabla
- 2 Noćno svjetlo
- 3 Izlaz zraka
- 4 Gornji dio tijela
- 5 Donji dio tijela
- 6 Kabel za napajanje
- 7 Poklopac na bazi HEPA filteri u 4 faze

3. Prije prve upotrebe

Podešavanje filtera

Aparat ima sve ugrađene filtere, ali morate ukloniti ambalažu sa filtera prije korištenja uređaja. Uklonite sve filtere, raspakujte ih i vratite u uređaj kao što je opisano u nastavku.

Napomena: Provjerite jesu li filteri umetnuti u ispravan položaj.

1. Postavite uređaj naopako na meku krpu kako biste izbjegli grebanje, da biste otvorili poklopac baze, morate pronaći tačku na strelici poklopcu baze koja odgovara položaju LOCK, okrenite poklopac baze u smjeru suprotnom od kazaljke na satu u LOCK satu u OTVORENO, a zatim zaključajte bravu.

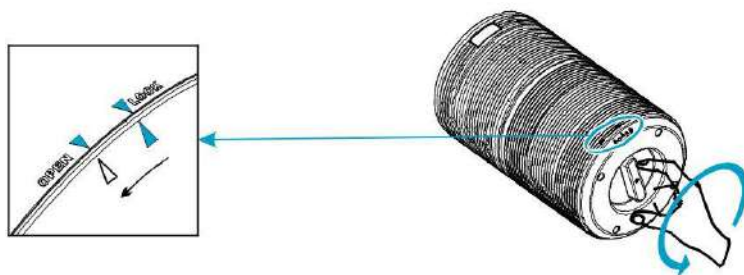

2. Skinite poklopac osnove i uklonite novi filter.

3. Uklonite plastičnu foliju sa filtera.

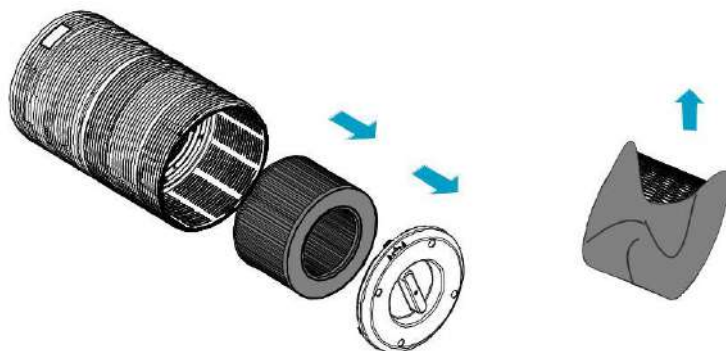

4. Zamijenite filter u uređaju.

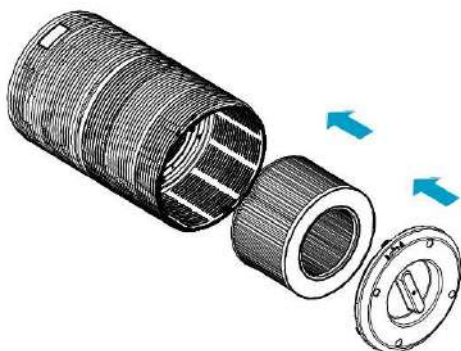

5. Okrenite poklopac baze u smjeru kazaljke na satu iz položaja OTVORENO u položaj ZATVORENO, čujete zvuk "klik", poklopac baze je pričvršćen.

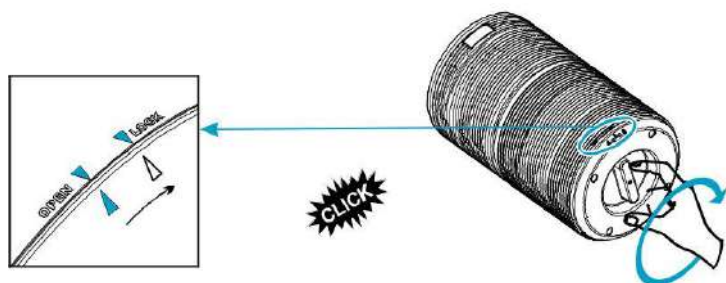

4. Korištenje uređaja

4.1 Za kontrolni panel

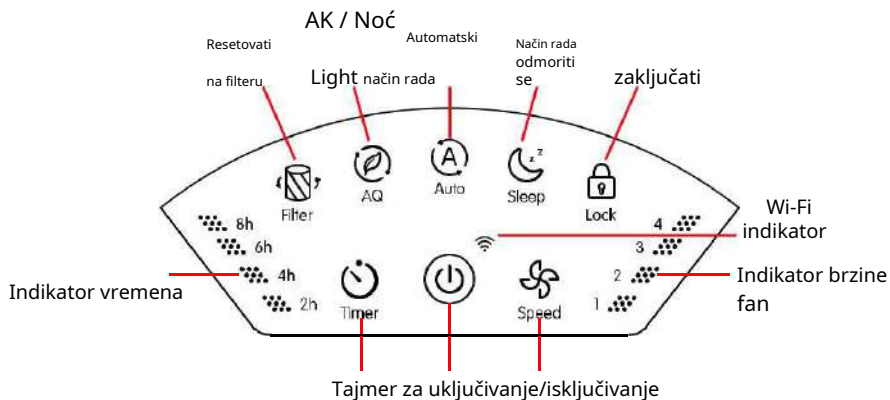

1). Uključite utikač

Sva svjetla će biti uključena na 1 sekundu i čut ćete zvučni signal signala, a zatim će se sva svjetla ugasi.

2) Pritisnite dugme za napajanje da uključite uređaj.

Pritisnite dugme , Uključuje noćno svetlo i nivo 2 brzine.

3) Podesite brzinu ventilatora

Indikator brzine ventilatora pokazuje koliko brzo ventilator radi. Pritisnite dugme za brzinu da podesite nivo brzine ventilatora, postoje četiri nivoa 1 ~ 4 se odnosi na nisku, srednju, visoku i turbo.

4). Sleep mode

Kada koristite uređaj u režimu mirovanja, radi veoma tiho. Samo tasteri i (ako podesite tajmer) će biti polusvetli, svi ostali tasteri su isključeni. Pritisnite bilo koji drugi dugme (osim dugmadi) za uključivanje režima mirovanja.

5). Automatski način rada

U automatskom načinu rada, brzina ventilatora će se automatski prilagoditi prema AK nivou na sljedeći način:

AQ Color	Blue	Green	Orange	Red
Air Quality	Very good	Good	Bad	Polluted
Speed at Auto mode	1(Low)	2(Medium)	3(High)	4 (Turbo)

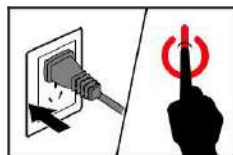



6) Kvalitet zraka / svjetlo senzora za noćno svjetlo

Unutar pročišćivača zraka nalazi se senzor kvalitete zraka. Napomena: U poređenju sa profesionalnim instrumentom, detekcija resetovanja ovog senzora kvaliteta vazduha može imati toleranciju tačnosti, predlažemo da rezultat detekcije senzora smatrate samo referencom.

Svjetlo senzora kvalitete zraka (AK svjetlo)

Boja lampice za kvalitet vazduha će se automatski promeniti u zavisnosti od detektiranog kvaliteta vazduha.

CRVENA = ZAGAĐENA; NARANČASTA = LOŠA; ZELENO = DOBRO;
PLAVA = VRLO DOBRA

1. Pritisnite  jednom da biste ušli u način prikaza kvaliteta u zraku i ponovo pritisnite za izlaz. dugme 3
2. Pritisnite  sekunde, uključite režim disanja i dugo pritisnite 3 sekunde, isključite ga.

Način rada noćnog svjetla (način mirovanja mašine) Uđite u način rada noćnog svjetla:

Noćna boja je narandžasta i hladno bijela. Pritisnite  dugme za noćno napajanje Svijetla,

svjetlo je narandžasto, polusjajno i čuje se "bip". Zatim ponovo pritisnite dugme, noćno svetlo će se promeniti nakon uobičajenog svetla-hladno belo, pola svetla-puno svetlo-gašeno-narandžasto, pola svetla

7) Podešavanje tajmera

1. Pritisnite da uključite ili isključite tajmer i skrolujte kroz opcije tajmer (2 sata, 4 sata, 6 sati ili 8 sati).

2. Pročišćivač zraka će se automatski isključiti kada tajmer istekne.

NAPOMENA: Pritiskom  ili isključivanje pročišćivača zraka će poništiti tajmer.

8) Način zaključavanja

1. Pritisnite dugme  da aktivirate režim zaključavanja, svi tasteri su zaključani na ovome način rada; Ako vaša kuća ima malo dijete, predlažemo korištenje ovog načina rada.

2. Da otkažete način zaključavanja, samo pritisnite  dugme na 3 sekunde.

9) Lampica za zamjenu filtera

Kada indikator svijetli, to znači da morate provjeriti filter da vidite da li ga treba očistiti ili zamijeniti.

Napomena: vijek trajanja filtera ovisi o kvaliteti zraka u vašem domu i korištenju vremena. Korištenje uređaja u vlažnom okruženju će smanjiti vijek trajanja filtera.

10). Memorijaska funkcija

Kada se pročišćivač zraka uključi, zapamtit će unapred podešena brzina ventilatora.

11) Povežite se na WiFi

U pasivnom režimu rada, pritisnite i držite 5 sekundi, kada indikatorna lampica treperi, i zatim uđite u režim WiFi uparivanja. Povežite svoj pametni telefon na WiFi i upravljajte njime prema sljedećim koracima.



Napomena: Ako je pročištač uspješno povezan na

- Wi-Fi, indikator će ostati uključen. Skenirajte QR kod za skinuti aplikacija

- 1 Registrujte nalog ili se prijavite sa postojećim račun.

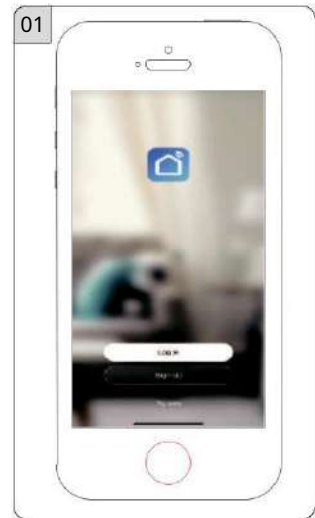

- 02 Dodavanje uređaja.

3 Kliknite na "Mali dom aparate" a zatim odaberite „Pročišćivač zraka“.

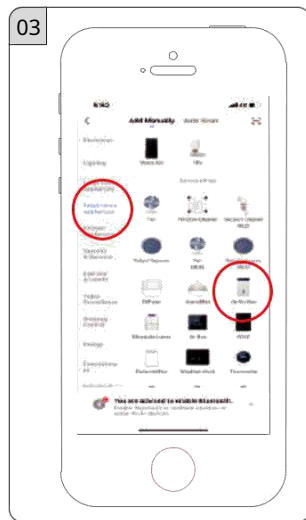

04 Unesite lozinku za Wi-Fi.

5 Kliknite na Završi mrežna konfiguracija.



06

Veza

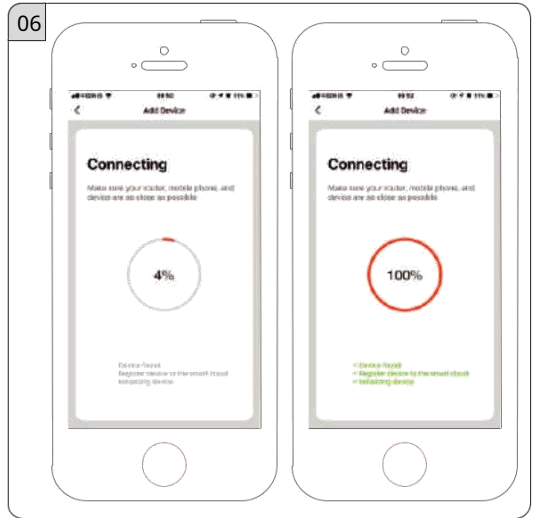

7
dodano.

Uređaj je uspješan

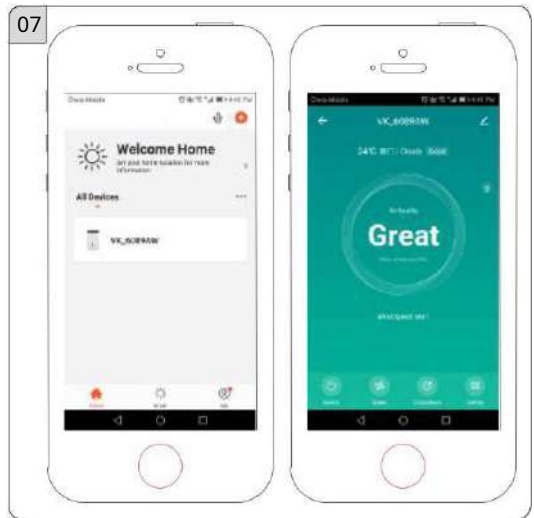

5. Zamjena filtera

Kada trebam zamijeniti filter za zrak?

Preporučuje se menjanje vazdušnog smeća svakih 6-8 meseci. Međutim, možda ćete morati promijeniti svoj prije ili kasnije u zavisnosti od toga koliko često koristite svoj pročišćivač zraka. Važno je napomenuti sljedeće znakove isteka izvještaja:

- Povećana radna buka
- Smanjeni vazduh
- Začepljen filter
- Povećano prisustvo mirisa

BILJEŠKA:

- Okruženje u kojem se koristi pročišćivač zraka također se može proširiti ili skratiti životni vek vazdušnog pogona. Upotreba pročišćivača zraka u relativno visoko zagađenom okruženju može značiti da ćete morati češće mijenjati pogon zraka.
- Ako je zagađenje zraka u vašem području vrlo visoko, zaglavite možda neće biti u potpunosti djelotvorni i možda će ih trebati zamijeniti prije nego što se zapale.
- Ne zaboravite resetirati pročišćivač zraka nakon promjene klima.

Kako zameniti filter za vazduh?

1. Isključite uređaj i isključite ga. (a)

(A)



2. Postavite uređaj naopako na meku krpu kako biste izbjegli grebanje, da biste otvorili poklopac baze, morate pronaći tačku na strelici poklopca baze koja odgovara položaju LOCK, okrenite poklopac baze u smjeru suprotnom od kazaljke na satu do LOCK OPEN položaj, a zatim se poklopac osnove otpušta. (b)

(B)

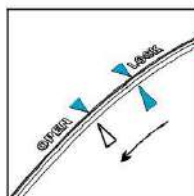
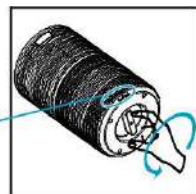

3. Uklonite stari filter. (c)

(C)



4. Uklonite ambalažni materijal novog filtera. (d)

(D)

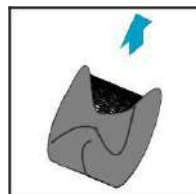

5. Zamijenite novi filter u uređaju. (e)

(E)



6. Okrenite poklopac baze u smjeru kazaljke na satu iz položaja OTVORENO u položaj zaključavanja, čućete zvuk "klik", poklopac baze je pričvršćen. (f)

(F)

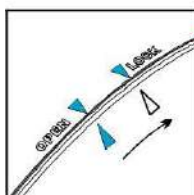

7. Utaknite utikač u utičnicu i ponovo uključite uređaj. (g)

(G)

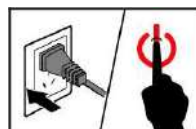

8. Resetujte filter.

Vek trajanja filtera treba resetovati ako zasvetli, nakon zamene novog filtera, potrebno je da resetujete životni vek filtera.

1) Priključite pročišćivač zraka i uključite ga.

2) Pritisnite i držite 3 sekunde.

3) Otpustite i svjetlo će se ugasiti, što pokazuje da je resetiranje završeno.



() 3 sekunde
h

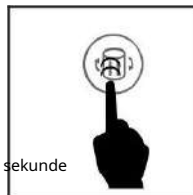

Kada koristite pročišćivač zraka u jako zagađenom okruženju, vijek trajanja zraka može se značajno smanjiti. Možete promijeniti smeće čak i ako nije upaljeno. Slijedite dolje navedene korake da biste izvršio hard reset.

1) Zamijenite ostatke u zraku kao što je navedeno u odjeljku Zamjena filtera.

2) Uključite pročišćivač zraka i držite ga u stanju pripravnosti.

3) Pritisnite i držite 3 sekunde i upalit će se.

4) Pritisnite i držite ponovo 3 sekunde i isključit će se.

Resetovanje je završeno.

6. Očistite pročišćivač zraka

Da bi prečistač radio efikasnije i duže, očistite filter (samo sa strane ispred filtera) svake 2 nedelje uz uputstva.

ispod:

1) Očistite preostalu prašinu, kosu ili krzno na prethodnom filteru pomoću usisnog crijeva.

2) Očistite preostalu prašinu, kosu ili krzno na donjem kapku usisnim crijevom.

3) NEMOJTE prati filter vodom ili tečnošću.

7. Skladište



Isključite kabl za napajanje, zatim obrišite mašinu, izvadite uređaj iz vrećice za pakovanje, a zatim ga stavite na suvo mesto.

8. Životna sredina

Ne bacajte uređaj s uobičajenim kućnim otpadom na kraju njegovog radnog vijeka, već ga odnesite na službeno sabirno mjesto na reciklažu. Na taj način pomažete u očuvanju životne sredine.

Problemi i rješenja

Ovaj odjeljak sumira najčešće probleme na koje možete naići sa svojom kamerom. Ako ne možete riješiti problem s informacijama u nastavku, kontaktirajte Centar za korisničku podršku u svojoj zemlji.

Problem	Razlog	Rjesenje
Purifier jer vazduh nije uključuje	Jedinica nije povezana.	Uključite utičnicu
	Utičnica ne radi.	Utaknite utikač u drugu utičnicu
	Dugme za napajanje nije pritisnuto nakon uključivanja pročištača.	Pritisnite  da uključite prečištač
	Kabl za napajanje je oštećen.	Kontaktirajte ovlaštenog trgovca
Komandna dugmad ne rade	Prečištač nije priključen.	Uključite utičnicu
	Prečištač ima kvar.	Isključite ga i kontaktirajte ovlaštenog distributera.
Pražnjenje čudno zvuci na poslu.	Filter nije čist.	Zamijenite filter.
	Filter ne reaguje.	Ugradite filter određenom mestu.
	Bočni objekti u samom uređaju.	Isključite ga i kontaktirajte ovlaštenog distributera. NE OTVARAJTE ČISTAČ.
	Paket filtera nije uklonjen.	Uklonite ambalažu filtera.
Značajno smanjen protok vazduha	Paket filtera nije uklonjen.	Uklonite ambalažu filtera.
	Brzina ventilatora je smanjena.	Pritisnite  za podešavanje brzine.
	Zamijenite filter.	Zamijenite filter kako je propisano.
	Nedovoljna udaljenost sa svih strana prečištača	Držite razmak od najmanje 38 cm sa svih strana prečištača
Loša kvaliteta zrak	Zamijenite filter.	Zamijenite filter kako je propisano.
	Prostorija je prevelika za kapacitet prečištača	Pobrinite se da prostorija bude manja od 18,58 m2
	Ulaz i izlaz zraka su blokirani	Uklonite predmete oko pročištača.
	Filter se ne nalazi u svom kućištu.	Zamijenite filter kako je propisano.
Resetujte svetlo i dalje treperi nakon zamjene na filteru.	Prečištač nije ispravno resetovan.	Zamijenite filter kako je propisano.
Prečištač se odmah uključuje i isključuje.	Neispravan ili neispravan	Isključite filter i obratite se ovlaštenom servisu. Nemoj biti oslanjate se na samoposluživanje.
Prečištač curi neprekidno zvuci odmah odmah nakon uključivanja.		

