

УПАТСТВО ЗА КОРИСТЕЊЕ



MKD



SRB



BiH



VK-6080B

Прочистувач на воздухот

Прочитајте и зачувајте ги упатствата пред првата употреба

Изглед на содржината

Specifications	1
Package Contents	1
Safety Information	2
Know Your Purifier	3
Before first use	4
Control Panel: Touch Pad	6
Filter Replacement & Clean	8
Troubleshooting	11
Warranty	12

Спецификации

Напојување	AC 220V~, 50-60Hz
Моќност	32W
Effective Range	200 ft ²
CADR	100 CFM
Работни услови	Температура: 14°F–104°F / -10°C–40°C
	Влажност на воздухот < 85% RH
Ниво на бучава	28–52dB
Во мирување	< 0.8W
Димензии	Φ10 x 14 in / Φ215 x 365 cm
Тежина	6.4lb / 2.9kg

Содржина на пакетот

- 1 x Прочистувач на воздух
- 1 x Хепа филтер
- 1 x Упатство за користење

Безбедносни информации

За да го намалите ризикот од пожар, струен удар или друга повреда, следете ги сите упатства и упатства за безбедност.

Општа безбедност

- Користете го вашиот прочистувач на воздухот само како што е опишано во овој прирачник.
- Не користете без да ја извадите пластичната фолија од филтерот. Прочистувачот нема да го филтрира воздухот и може да се прегрее, предизвикувајќи опасност од пожар.
- Не користете го прочистувачот на воздухот на отворено.
- Прочистувачот на воздухот чувајте го подалеку од вода или влажни подрачја. Никогаш не ставајте го во вода или течност.
- Не користете во претерано влажни подрачја.
- Прочистувачот на воздухот држете го подалеку од извори на топлина.
- Не користете каде има запаливи гасови, пари, метална прашина, производи од аеросол (спреј) или испарувања од индустриско масло.
- Држете 5 ft / 1,5 m подалеку од местото каде што се администрира кислород.
- Надгледувајте ги децата кога се во близина на прочистувачот на воздухот.
- Не ставајте ништо во кој било отвор на прочистувачот на воздухот.
- Не седете или поставувајте тешки предмети на прочистувачот на воздухот.
- Внатрешноста на прочистувачот на воздухот чувајте ја сува. За да спречите натрупување на влага, избегнувајте поставување во простории со големи промени во температурата или под климатизерите.
- Секогаш исклучувајте го прочистувачот на воздухот пред сервисирање (како што е промена на филтерот за воздух).
- Не користете го прочистувачот на воздухот ако е оштетен или не работи правилно, или ако кабелот или приклучокот се оштетени. Не обидувајте се сами да го поправите. Контактирајте ја поддршката за корисници (support@tredyhome.com).
- ПРЕДУПРЕДУВАЊЕ: Не користете го овој прочистувач на воздух со контроли на брзина во цврста состојба (како што е прекинувач за затемнетост).
- Не за комерцијална употреба. Само употреба во домаќинството.

Моќ и кабел

- Чувајте го прочистувачот на воздухот во близина на излезот во кој е вклучен.
- Никогаш не ставајте го кабелот во близина на кој било извор на топлина.
- Не покривајте го кабелот со килим, тепих или друга обвивка. Не ставајте го кабелот под мебел или апарати.
- Чувајте го кабелот од места каде што луѓето често одат. Поставете го кабелот таму каде што нема да се сонпе.
- Овој прочистувач на воздухот користи стандардни излези на ЕУ 220V ~, 50-60Hz. Ако користите надвор од ЕУ, проверете дали има компатибилност.

Прочитајте и зачувајте ги упатствата пред првата употреба

Знајте го вашиот прочистувач

Добредојдовте со употреба на прочистувач на воздухот од нашата компанија, пред употреба, прочитајте го внимателно овој прирачник за правилно ракување со производот.

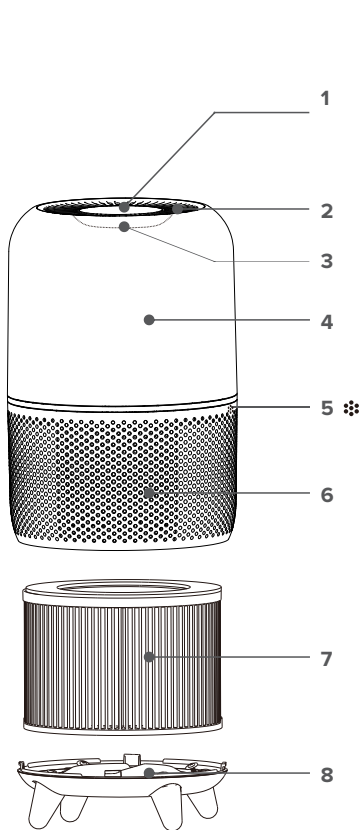

- 1 Контролен панел
- 2 Излез на воздухот
- 3 AQ / Ноќно светло
- 4 Тело
- 5 Сензор за квалитет на воздухот
- 6 Влез за воздух
- 7 Хепа филтер
- 8 Подлога

Пред прва употреба

Важна забелешка:

Не стартувајте прочистувач на воздухот сè додека не го извадите пластичното пакување од филтерот.

Чекор-1: Превртете го прочистувачот на воздухот. Завртете го основниот капак спротивно од стрелките на часовникот и извадете го.

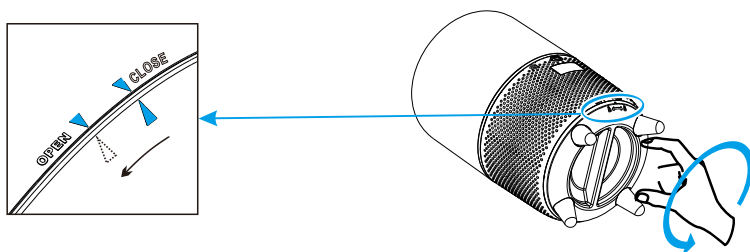

Чекор-2: Извадете го новиот филтер и извадете го пластичното пакување.

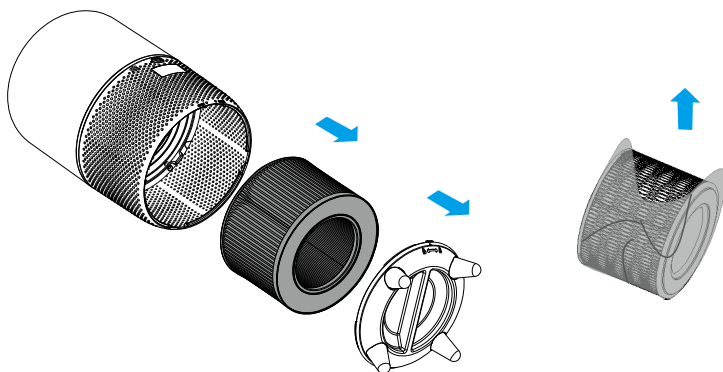

Чекор-3: Поставете го неотпакуваниот филтер правилно назад во прочистувачот на воздухот.

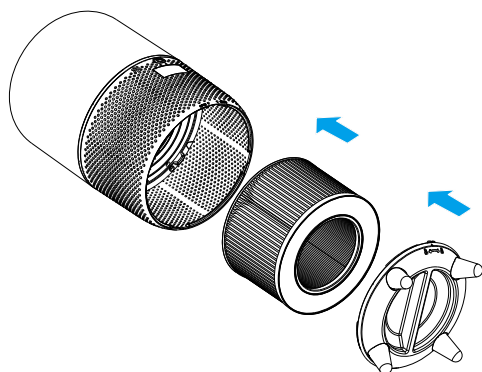

Чекор-4: Затворете го основниот капак и заклучете го во насока на стрелките на часовникот, проверете дали е цврсто затворен.

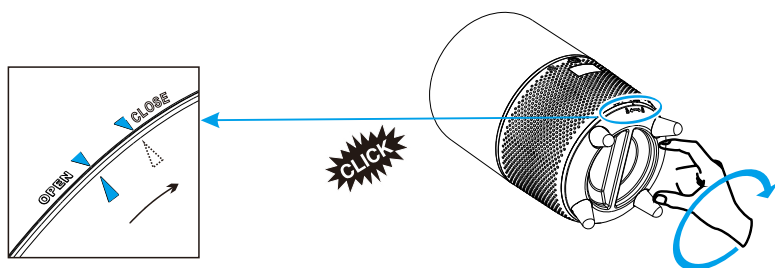

Контролен панел: Подлога за допир

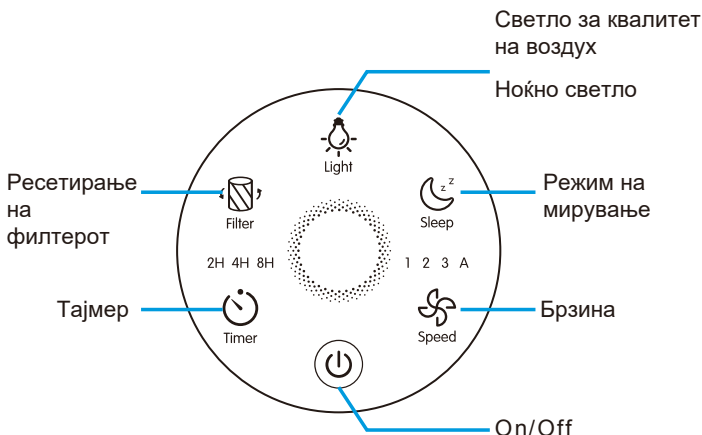

1) Приклучете ја во струја и вклучете ја машината

Сите светла ќе бидат вклучени 1 секунда и ќе слушнете звучен сигнал, сите светла потоа остануваат исклучени

2). On / Off копче

Притиснете  го копчето, AQ светлото се вклучува и Брзината на ниво 1 (Ниско).

3) Прилагодување на брзината на вентилаторот

Светлото за брзина  на вентилаторот покажува со која брзина работи вентилаторот. Притиснете го копчето Брзина за да го прилагодите нивото на брзина на вентилаторот, 1 ~ 3 се однесува на ниско, средно, високо ниво и A се однесува на автоматски режим.

Во автоматски режим, брзината на вентилаторот автоматски ќе се прилагоди според нивото на AQ како што е подолу:

AQ Боја	Сино	Зелено	Портокалово	Црвено
Квалитет на воздухот	Многу добро	Добро	Лошо	Загадено
Speed at Auto mode	Мирување	1(Ниско)	2(Среден)	3(Високо)

4) Режим на мирување

Кога го користите апаратот во режим на мирување, тој работи многу тивко. Само копчињата и (ако го поставите тајмерот) ќе бидат на половина осветленост, сите други копчиња се исклучуваат. Притиснете кои било други копчиња (освен копчиња) за да постои режим на мирување.

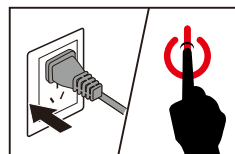

5) Сензорско светло за квалитет на воздух / ноќно светло

Во внатрешноста на прочистувачот на воздухот има сензор за квалитет на воздухот. Белешка: Во споредба со професионалниот инструмент, откривањето на ресетирањето на овој сензор за квалитет на воздухот може да има толеранција во точност, ви предлагаме да го сметате резултатот за откривање на сензорот само како референца.





Светло за сензор за квалитет на воздух (AQ светло)

Бојата на светлината за квалитет на воздухот автоматски ќе се промени во зависност од квалитетот на воздухот што се открива. **ЦРВЕНО = ЗАГАДЕНО; ПОРТОКАЛОВА = ЛОШО; ЗЕЛЕНА = ДОБРА; СИНО = МНОГУ ДОБРО**

Притиснете  еднаш за да влезете во режим на приказ на квалитетот на воздухот и притиснете повторно за да излезете.

Режим на ноќно осветлување (статус на мирување во машината)

Внесете режим на ноќно осветлување:

- Чекор-1 Притиснете  копче за исклучување, прочистувачот на воздухот влегува во режим на подготвеност.
- Чекор-2 Притиснете  копче Еднаш, ЛЕД-светлината се претвора во портокалова како Ноќна светлина.
- Чекор-3 Притиснете  повторно копче, LED-светлината се претвора во половина осветленост.
- Чекор-4 Притиснете  копче по трет пат, ЛЕД-светлината се исклучува за да излезе од режимот Ноќно светло.

6) Поставување тајмер

Можете да поставите тајмер за 2, 4, 8 часа.

1. Press  repeatedly to select a time. The timer will start automatically.

Белешка: Индикаторите за тајмерот ќе светнат кога се активни.

2. Откако ќе заврши тајмерот, прочистувачот на воздухот ќе се исклучи.

3. To cancel a timer, press  until all timer indicators are off.

Белешка: Можете да ја менувате брзината на вентилаторот во кое било време додека е вклучен тајмерот.

7) Светло за замена на филтерот

Кога индикаторот свети, тоа значи дека треба да го проверите филтерот ако е треба да се исчистат или заменат.

Белешка: животниот век на филтерот се базира на квалитетот на воздухот во вашата куќа и користењето на времето. Користењето на апаратот во влажна средина ќе го намали животниот век на филтерот.

8) Функција на меморија

Кога ќе се вклучи прочистувачот на воздухот, тој ќе се сети на претходното поставување на брзината на вентилаторот.

Замена на филтерот и чистење

1 Замена на филтерот

Кога треба да го заменам филтерот за воздух?

Препорачливо е да се менува ѓубрето на воздухот на секои 6-8 месеци. Како и да е, можеби ќе треба да го промените вашиот порано порано или подоцна во зависност од тоа колку често го користите вашиот прочистувач на воздухот. Важно е да внимавате на следниве знаци на истечен извештај:

- Зголемен работен шум
- Намален воздух
- запушен филтер
- Зголемено присуство на мириси

ЗАБЕЛЕШКА:

- Околината во која се користи прочистувачот на воздухот исто така може да го продолжи или скрати животниот век на погонот на воздухот. Користењето на прочистувачот на воздухот во средина со релативно високо загадување може да значи дека ќе треба почесто да го менувате погонот на воздухот.
- Ако загадувањето на воздухот во вашата околина е многу високо, постои можност заглавјата да не бидат целосно ефикасни и можеби ќе треба да се заменат пред да се запалат.
- Не заборавајте да го ресетираете чистачот на воздухот откако ќе го смените уредот за греене.

Како да го замените филтерот за воздух?

1. Исклучете го апаратот и исклучете го од струја. (а)

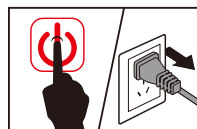

2. Ставете го апаратот наопаку на мека крпа за да избегнете гребење, за да го отворите капакот на основата, треба да пронајдете точка на стрелката на капакот на основата што одговара на ЗАТВОРЕНАТА позиција, свртете го капакот на основата спротивно од стрелките на часовникот од ЗАТВОРЕНАТА во позиција ОТВОРЕНО, а потоа и основниот капак ослободен. (б)

(а)

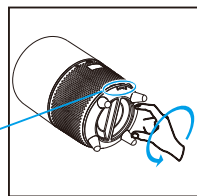

(б)

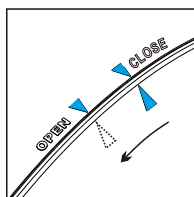

3. Извадете го стариот филтер.(c)

(c)

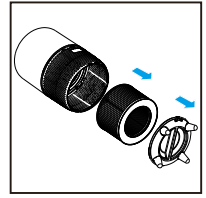

4. Извадете го материјалот за пакување на новиот филтер

(d)

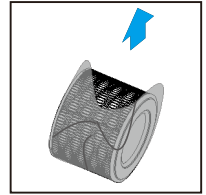

5. Ставете го новиот филтер назад во апаратот. (e)

(e)

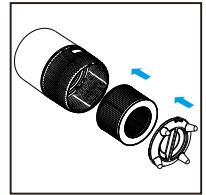

6. Свртете го капакот на основата во насока на стрелките на часовникот од позиција ОТВОРЕНО во позиција ЗАТВОР, ќе слушнете позиција „кликнување“, ќе чуете „кликнување“ (f).

(f)

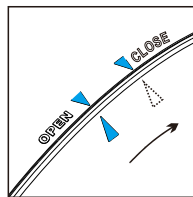
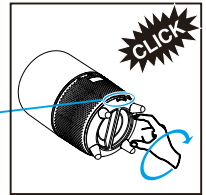

7. Ставете го приклучокот во theидниот штекер и повторно вклучете го апаратот. (g)

(g)

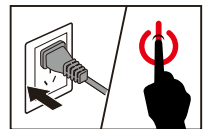

8. Ресетирајте го филтрот.

Животниот век на филтерот треба да се ресетира ако светне, откако ќе го замените новиот филтер, треба да го ресетираате филтерот. 1) Вклучете го прочистувачот на воздухот
2) Притиснете и задржете 3 секунди. 
3) Светлото ќе се исклучи, што покажува дека се ресетира и е завршено.

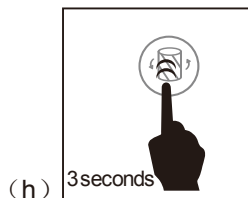

Режим на сила на замена на филтерот

Кога се користи прочистувачот на воздухот во средина со големо загадување, животниот век на воздухот може значително да се  намали. Можете да ги промените губрето дури и ако не свети. Следете ги чекорите подолу за да извршите тешко ресетирање.

1) Заменете ги воздушните губре како што е споменато во делот Замена на филтерот. 2) Приклучете го прочистувачот на воздухот и држете го во режим на подготвеност.

3) Притиснете и задржете 3 секунди и ќе се запали. 

4) Притиснете и задржете повторно 3 секунди и ќе се исклучи. Ресетирањето е завршено. 

2. Чувајте го филтерот чист

Со цел вашиот прочистувач да работи со поголема ефикасност и времетраење, исчистете го филтерот (само од страната пред филтерот) на секои 2 недели со упатството подолу:

1) Исчистете ја останатата прашина, коса или крзно на претходниот филтер со употреба на вакуумско црево.

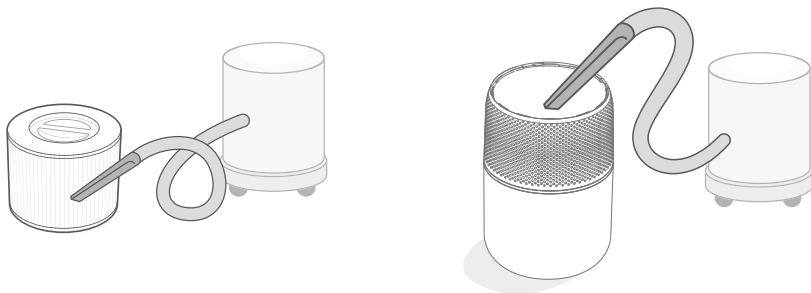

2) Исчистете ја останатата прашина, коса или крзно на долниот капак со употреба на вакуумско црево.

3) НЕ мијте го филтерот со вода или течност.



Проблеми и решенија

Ова поглавје ги сумира најчестите проблеми со кои може да се соочите со апаратот. Ако не можете да го решите проблемот со информациите подолу, контактирајте го Центарот за грижа за потрошувачи во вашата земја.

Проблем	Причина	Решение
Прочистувачот за воздух не се вклучува	Единицата не е вклучена во штекер.	Конектирајте го приклучокот во штекер
	Штекерот не работи.	Конектирајте го приклучокот во друг штекер
	Копчето за напојување не е притиснато откако ќе го вклучите прочистувачот во штекерот.	Притиснете  за да се вклучи прочистувачот
	Кабелот за напојување е оштетен.	Контактирајте го овластениот дилер
Копчињата за команда не работат	Прочистувачот не е вклучен во штекер.	Конектирајте го приклучокот во штекер
	Прочистувачот има дефект.	Исклучете го од напојување и контактирајте го овластениот дилер.
Испуштање на чудни звуци при работа.	Филтерот не е чист.	Заменете го филтерот.
	Филтерот не одговара.	Позиционирајте го филтерот на одреденото место.
	Страни објекти во самиот апарат.	Исклучете го од напојување и контактирајте го овластениот дилер. НЕ ГО ОТВАРАЈТЕ ПРОЧИСТУВАЧОТ.
	Опаковката на филтерот не е отстранета.	Отстранете ја опаковката на филтерот.
Значително намален протокот на воздух	Опаковката на филтерот не е отстранета.	Отстранете ја опаковката на филтерот.
	Брзина на вентилатор е намалена.	Притиснете  за да ја подесите брзината.
	Заменете го филтерот.	Заменете го филтерот според пропишаното.
	Недоволно растојание од сите страни на прочистувачот	Одвоете барем 38 cm растојание од сите страни на прочистувачот
Лош квалитет на воздухот	Заменете го филтерот.	Заменете го филтерот според пропишаното.
	Просторијата е преголема за капацитетот на прочистувачот	Бидете сигурни дека просторијата е помала од 18.58 m ²
	Влезот и излезот на воздух е блокиран	Отстранете ги објектите околу прочистувачот.
	Филтерот не е на своето лежиште.	Заменете го филтерот според пропишаното.
Светлото за ресетирање сеуште трепка после замена на филтерот.	Прочистувачот не е ресетиран правилно.	Заменете го филтерот според пропишаното.
Прочистувачот се вклучува и се исклучува веднаш.	Неисправен или неправилно функционирање	Исклучете го филтерот и контактирајте го овластениот сервисер. Немојте да се ослонувате на самостоен сервис.
Прочистувачот испушта непрекинати звуци веднаш одма после вклучувањето.		

Гаранција

Име на производот	Air Purifier with True HEPA Filter
Модел	VK-6080B
Гарантен период	1 година од датумот на купување
Опис на проблемот	
Order ID	
Контакт Инфо.	

Услови и политика

VORK гарантира дека сите производи се со највисок квалитет и услуги, ефективни од датумот на купување до датумот на крај на гаранцијата.

VORK ќе ги замени сите производи за кои се смета дека се неисправни поради пропусти на производителот засновани на подобноста. Наплата или замена е достапна во рок од 30 дена од денот на купувањето.

VORK не е одговорен на кој било начин за штети, загуби или непријатности предизвикани од дефект на опремата или од небрежност на корисникот, злоупотреба или употреба што не е во согласност со упатството за употреба или какви било дополнителни предупредувања за безбедност или употреба вклучени во пакувањето и упатството за производот.

Оваа гаранција не се однесува на следново:

- . Штета поради злоупотреба, несреќен случај, промена, злоупотреба, мешање или вандализам. . Неправилно или несоодветно одржување.
- . Штета при возврат транзит.
- . Ненадгледувана употреба од деца под 18-годишна возраст.

Пополнете ги сите потребни полиња и вклучете го ID нарачката, местото на купување и датумот на купување, доколку е применливо.

Неисправни производи и враќање

Доколку откриете дека вашиот производ е неисправен во наведениот период на гаранција, контактирајте ја Поддршката за клиенти со копија од слики или видео од проблемот на производот и ID нарачката. НЕ обидувајте се сами да го поправите.

Контактирајте не

УПУТСТВО ЗА УПОТРЕБУ



MKD



SRB



BiH



ВК-6080Б Пречистач ваздуха

Прочитајте и сачувајте упутства пре прве употребе

Изглед садржаја

Спецификације	1
Садржај пакета	1
Информације о безбедности	2
Упознајте свој прочишћивач	3
Пре прве употребе	4
Контролна табла: Тоуцх Пад	6
Замена и чишћење филтера	8
Решавање проблема	11
Гаранција	12

Спецификације

Напајање	АЦ 220В ~, 50-60Хз
Снага	32В
Effective Range	200 фт ²
ЦАДР	100 ЦФМ
Услови рада	температура: 14 °Ф – 104 °Ф / -10 °Ц – 40 °Ц
	Влажност <85% РХ
Ниво буке	28–52ДБ
У миру	<0,8В
Димензије	Ф10 к 14 ин/ Ф215 к 365 цм
Тежина	6,4 лб / 2,9 кг

Садржај пакета

- 1 **Икс** Пречистач ваздуха
- 1 **Икс** Хепа филтер
- 1 **Икс** Упутство за употребу

Безбедносне информације

Да бисте смањили ризик од пожара, струјног удара или других повреда, пратите сва упутства и безбедносна упутства.

Општа безбедност

- Користите свој пречистач ваздуха само на начин описан у овом водичу.
- Не користите без уклањања пластичне фолије са филтера. Пречистач неће филтрирати ваздух и може се прегрејати, што може изазвати пожар.
- Не користите пречистач ваздуха на отвореном.
- Држите пречистач ваздуха даље од воде или влажних места. Никада га не стављајте у воду или течност.
- Немојте користити у претерано влажним просторима.
- Држите пречистач ваздуха даље од извора топлоте.
- Не користити тамо где су присутни запаљиви гасови, паре, метална прашина, производи у облику аеросола (спреј) или испарења индустријског угља.
- Држите 5 стопа / 1,5 м од места где се даје кисеоник.
- Надгледајте децу када су унутра близу пречистача ваздуха.
- Не стављајте ништа ни у један отвор пречистача ваздуха.
- Немојте седети и не стављати тешке предмете на пречистач ваздуха.
- Држите унутрашњост пречистача ваздуха сувом. Да бисте спречили накупљање влаге, избегавajte постављање у просторије са великим променама температуре или испод клима уређаја.
- Увек искључите пречистач ваздуха пре сервисирања (као што је замена филтера за ваздух).
- Немојте користити пречистач ваздуха ако је оштећен или не ради исправно, или ако су кабл или утикач оштећени. Не покушавајте сами да поправите. Контактирајте корисничку подршку ([суппорт@тредихоме.цом](mailto:support@tredehome.com)).
- УПОЗОРЕЊЕ: Немојте користити овај пречистач ваздуха са полупроводничким контролама брзине (као што је прекидач за пригушивање).
- Није за комерцијалну употребу. Само за кућну употребу.

Напајање и кабл

- Држите пречистач ваздуха близу утичнице на коју је прикључен.
- Никада не постављајте кабл близу извора топлоте.
- Не покривајте кабл тепихом, тепихом или другим покривачем. Не постављајте кабл испод намештаја или уређаја.
- Држите кабл ван домашјаја људи. Положите гајтан тамо где се неће спотакнути.
- Овај пречистач ваздуха користи стандардни ЕУ излази 220В ~, 50-60Хз. Ако користите ван ЕУ, проверите да ли постоји компатибилност.

Прочитајте и сачувајте упутства пре прве употребе

Упознајте свој пречистач

Добродошли да користите пречистач ваздуха из наше компаније, пре употребе прочитајте ово упутство за правилно руковање производом.

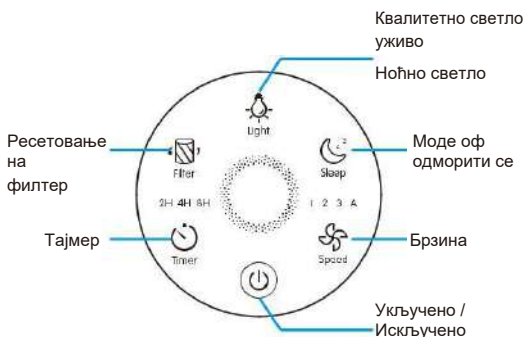
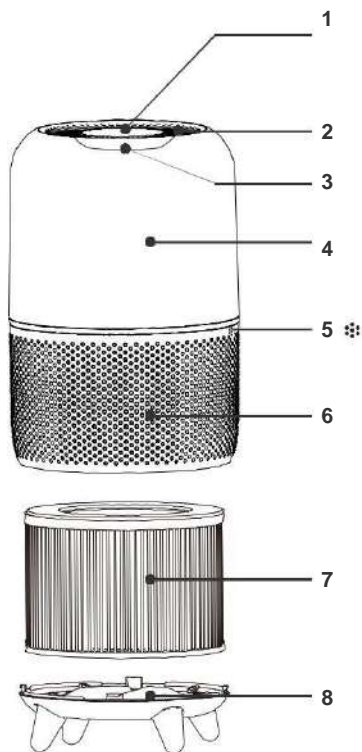

- 1 Контролна табла
- 2 Излаз ваздуха
- 3 АК / Ноћно светло
- 4 Тело
- 5 Сензор квалитета ваздуха
- 6 Улаз ваздуха
- 7 Хепа филтер
- 8 Подлога

Пре прве употребе

Важна напомена:

Немојте покретати пречистач ваздуха док не уклоните пластичну амбалажу са филтера.

Корак 1: Окрените пречистач ваздуха. Окрените поклопац основе у смеру супротном од казаљке на сату и уклоните га.

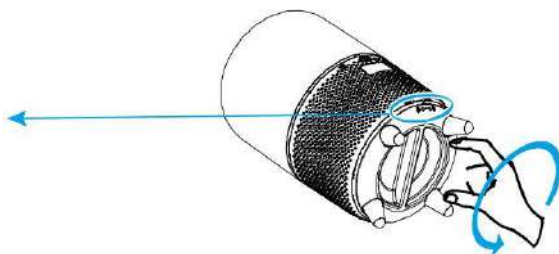

Корак 2: Уклоните нови филтер и уклоните пластичну амбалажу.

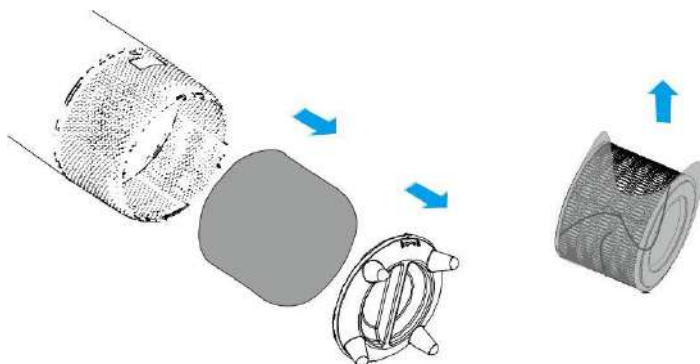

Корак 3: Вратите отпаковани филтер правилно назад у пречистач ваздуха.

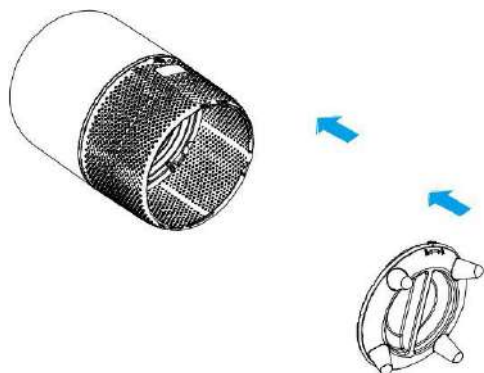

Корак 4: Затворите поклопац основе и закључајте га у смеру казаљке на сату, уверите се да је чврсто затворен.

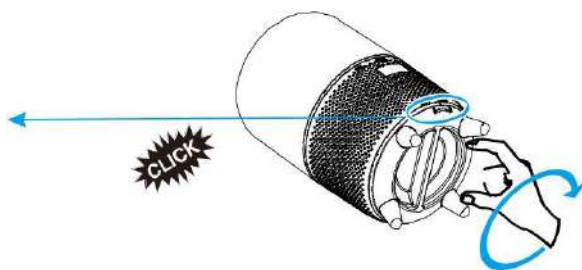

Контролна табла: додирна табла



1) Укључите га и укључите машину

Сва светла ће бити укључена 1 секунду и чућете звучни сигнал, а затим ће сва светла остати искључена

2). Дугме за укључивање/искључивање

Притисните  дугме, АК лампица се укључује и ниво брзине 1 (Ниско).

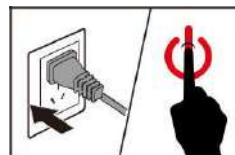

3) Подесите брзину вентилатора

Брзина светлости  на вентилатору показује колико брзо ради вентилатор. Притисните дугме за брзину да бисте подесили ниво брзине вентилатора, 1 ~ 3 се односи на низак, средњи, високи ниво, а А се односи на аутоматски режим.

У аутоматском режиму, брзина вентилатора ће се аутоматски подешавати према АК нивоу на следећи начин:

АК Цолор	Плави	Зелена	Оранже	Црвени
Квалитет ваздуха	Врло добар	Добро	Лоше	Загађен
Брзина у аутоматском режиму	Одмори се	1 (низак)	2 (средње)	3 (високо)

4) Режим спавања

Када користите уређај у режиму мировања, ради веома тихо. Само тастери и (ако подесите тајмер) ће бити упола светли, сви остали тастери су искључени. Притисните било које друго дугме (осим дугмади) да бисте прешли у режим спавања.

5) Светло сензора квалитета ваздуха / ноћног светла

Унутар пречистача ваздуха налази се сензор квалитета ваздуха. Напомена: У поређењу са професионалним инструментом, откривање ресетовања овог сензора квалитета ваздуха може имати толеранцију у тачности, предлажемо да резултат детекције сензора сматрате само референцом.

Светло сензора квалитета ваздуха (АК светло)

Боја лампице за квалитет ваздуха ће се аутоматски променити у зависности од квалитета ваздуха који се детектује. **РЕД = ЗАГАЂЕНО; НАРАНЂА = ЛОША; ЗЕЛЕНО = ДОБРО; ПЛАВА = ВЕОМА ДОБРО**

Притисните 

једном да уђете у режим приказа квалитета ваздуха и притисните поново **изаћи**.

Режим ноћног светла (режим спавања у машини)

Уђите у режим ноћног светла:

Корак-1 Притисните  дугме за напајање, пречистач ваздуха улази у режим



Корак-2 Притисните  спремност.
дугме Једном ЛЕД светло постаје наранџасто као ноћно светло.

Корак-3 Притисните  дугме поново, ЛЕД светло се укључује

Корак-4 Притисните  пола осветљености.
дугме трећи пут, ЛЕД се гаси да изађе из ноћног режима светлости.

6) Подешавање тајмера

Можете подесити тајмер на 2, 4, 8 сати.

1. Притисните  више пута да бисте изабрали време. Тајмер ће се аутоматски  окренути.

Белешка: Индикатори тајмера светле када су активни.

2. Када се тајмер заврши, пречишћивач ваздуха ће се искључити.

3. Да поништите тајмер, притисните  док сви индикатори тајмера не буду искључени.

Белешка: Можете променити брзину вентилатора у било ком тренутку док је тајмер укључен.

7) Светло за замену филтера

Када индикатор светли, то значи да морате да проверите филтер да ли га треба очистити или заменити.

Белешка: Век трајања филтера зависи од квалитета ваздуха у вашој кући и коришћење времена. Коришћење уређаја у влажном окружењу ће смањити животни век филтера.

8) Функција меморије

Када је пречистач ваздуха укључен, он ће запамтити претходну поставку брзине вентилатора.

Замена и чишћење филтера

1 Замените филтер

Када треба да заменим ваздушни филтер?

Препоручљиво је мењати ваздушно смеће сваких 6-8 месеци. Међутим, можда ћете морати да промените свој пре или касније у зависности од тога колико често користите свој пречистач ваздуха. Важно је обратити пажњу на следеће знаке истека извештаја:

- Повећана радна бука
- Смањен ваздух
- зачепљен филтер
- Повећано присуство мириса

БЕЛЕШКА:

- Окружење у којем се користи пречистач ваздуха такође може продужити или скратити век трајања ваздушног погона. Коришћење пречистача ваздуха у релативно високо загађеном окружењу може значити да ћете морати чешће да мењате ваздушни погон.
- Ако је загађење ваздуха у вашем подручју веома велико, заглавља можда неће бити у потпуности делотворни и можда ће их требати заменити пре него што се запале.
- Не заборавите да ресетујете пречистач ваздуха након замене грејача.

Како заменити филтер за ваздух?

1. Искључите уређај и извучите га из утичнице. (а)
2. Ставите уређај наопачо на меку крпу да бисте а избегавајте гребање, да бисте отворили поклопац основе, потребно је да пронађете тачку на стрелици поклопца базе која одговара положају ЗАТВОРЕНО, окрените поклопац базе у смеру супротном од казальке на сату из положаја ЗАТВОРЕНО у положај ОТВОРЕНО, а затим поклопац основе. (б)

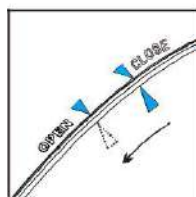
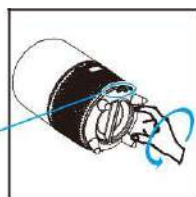

(б)

3. Уклоните стари филтер. (ц)

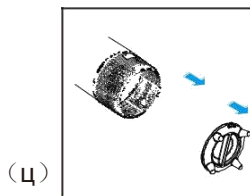

4. Уклоните материјал за паковање новог филтера

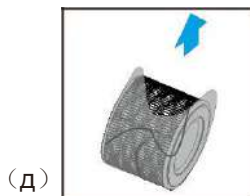

5. Вратите нови филтер у уређај. (е)

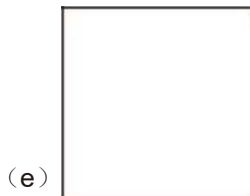

6. Окрените поклопац на бази у правцу стрелица на сату од положаја ОТВОРЕНО до положаја ЗАТВОРИ, чућете позицију „клик“, чућете "Клик" (ф).

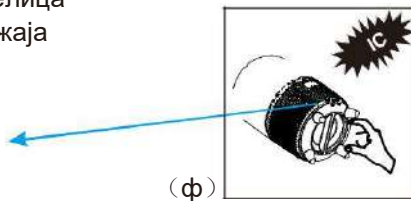

7. Утакните утикач у утичницу и поново укључите уређај. (г)

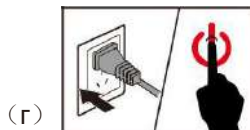

8. Ресетујте филтер.

Век трајања филтера треба да се ресетује ако засветли, након замене новог филтера, требало би да ресетујете филтер. 1) Укључите пречистач ваздуха

2) Притисните и држите 3 секунде. 

3) Светло ће се угасити, што показује да је ресетовано и јесте

завршено.

(X) 3 секунде

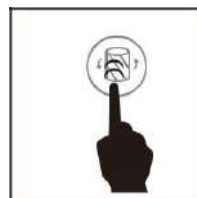

Режим силе замене филтера

Када користите пречистач ваздуха у веома загађеном окружењу,

животни век ваздуха се може значајно смањити.  смањити.

Можете променити смеће чак и ако није упаљено. Пратите доле наведене кораке да бисте извршили хард ресет.

1) Замените остатке у ваздуху као што је поменуто у одељку Замена филтера.

2) Повежите пречистач ваздуха и држите га у режиму приправности.

3) Притисните и држите 3 секунде и упалиће се. 

4) Притисните и држите поново 3 секунде и искључиће се. Ресетовање је

завршено. 

2. Одржавајте филтер чистим

Да би ваш пречистач радио ефикасније и дужи временски период, очистите филтер (само на предњој страни филтера) сваке 2 недеље према упутствима у наставку:

1) Очистите преосталу прашину, косу или крзно на претходном филтеру помоћу усисног црева.

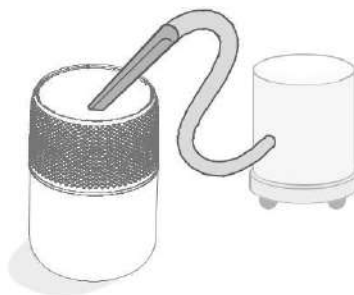
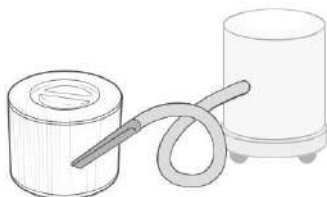

2) Очистите преосталу прашину, косу или крзно на доњем капку помоћу усисног црева.

3) НЕ перите филтер водом или течношћу.



Проблеми и решења

Ово поглавље резимира најчешће проблеме на које можете наићи са својим фотоапаратом. Ако не можете да решите проблем са доленаведеним информацијама, контактирајте Центар за корисничку подршку у својој земљи.

Проблем	Разлог	Решење
Пречистач јер ваздух нису укључује	Јединица није прикључена.	Укључите утичницу
	Утичница не ради.	Прикључите утикач у другу утичницу
	Дугме за напајање није притиснуто након укључивања пречистача у утичницу.	Притисните  да укључи пречистач
	Кабл за напајање је оштећен.	Обратите се овлашћеном продавцу
Командна дугмад не раде	Пречистач није прикључен.	Укључите утичницу
	Пречистач има квар.	Искључите га из напајања и обратите се овлашћеном лицу дилер.
Пражњење чудно звуци на послу.	Филтер није чист.	Замените филтер.
	Филтер не реагује.	Поставите филтер одређеном месту.
	Бочни објекти у самом апарату.	Искључите га из напајања и обратите се овлашћеном лицу дилер. НЕ ОТВАРАЈТЕ ПРЕЧИСТАЧ.
	Пакет филтера није уклоњен.	Уклоните паковање филтера.
Значајно смањен проток ваздуха	Пакет филтера није уклоњен.	Уклоните паковање филтера.
	Брзина вентилатора је смањена.	Притисните  за подешавање брзине.
	Замените филтер.	Замените филтер како је прописано.
	Недовољна удаљеност од свих стране пречистача	Држите растојање од најмање 38 цм од свих стране пречистача
Лош квалитет ваздух	Замените филтер.	Замените филтер како је прописано.
	Соба је превелика за капацитет пречистача	Уверите се да је соба мање од 18,58 м2
	Улаз и излаз ваздуха су блокирани	Уклоните предмете око пречистача.
	Филтер се не налази у свом кућишту.	Замените филтер како је прописано.
Ресетујте светло и даље трепери након замене на филтеру.	Пречистач није исправно ресетован.	Замените филтер како је прописано.
Пречистач је укључен и одмах се искључује.	Неисправан или неисправан функционисање	Искључите филтер и контактирајте га овлашћени сервисер. Не буди ослањате се на самосталну услугу.
Пречистач цури непрекидно звучи одмах одмах након укључивања.		

Гаранције

Назив производа	Пречишћивач ваздуха са правим ХЕПА филтером
Модел	ВК-6080Б
Гарантни рок	1 година од датума куповине
Опис проблема	
ИД поруџбине	
Контакт информације.	

Услови и политика

ВОРК гарантује да су сви производи највишег квалитета и услуге, на снази од датума куповине до датума истека гаранције.

ВОРК ће заменити све производе за које се сматра да су неисправни због пропуста у квалификованости на основу произвођача. Поврат новца или замена су доступни у року од 30 дана од куповине.

ВОРК ни на који начин неће бити одговоран за штету, губитак или непријатности узроковане кваром опреме или немаром корисника, погрешном употребом или употребом која није у складу са упутствима за употребу или било којим додатним упозорењима о безбедности или употреби укљученим у пакету; и упутство за производ .

Ова гаранција се не односи на следеће:

- . Штета услед злоупотребе, незгоде, промене, злоупотребе, мешања или вандализма. . Неправилно или неправилно одржавање.
- . Оштећење у повратном транспорту.
- . Употреба без надзора од стране деце млађе од 18 година.

Попуните сва обавезна поља и наведите ИД поруџбине, место куповине и датум куповине, ако је применљиво.

Неисправни производи и повратак

Ако откријете да је ваш производ неисправан у наведеном гарантном року, контактирајте корисничку подршку са копијом слике или видео снимка производа и ИД-ом поруџбине. НЕ покушавајте сами да то поправите.

Контактирајте нас



VK-6080B

Pročišćivač zraka

Izgled sadržaja

Specifikacije	1
Sadržaj pakovanja	1
Sigurnosne informacije	2
Upoznajte svoj pročišćivač	3
Prije prve upotrebe	4
Kontrolna tabla: Touch Pad 6	
Zamjena i čišćenje filtera	8
Rješavanje problema	11
Garancija	12

Specifikacije

Napajanje	AC 220V ~, 50-60Hz
Snaga	32V
Effective Range	200 ft ²
CADR	100 CFM
Uslovi rada	temperatura: 14 ° F - 104 ° F / - 10 ° C - 40 ° C
	Vlažnost <85% RH
Nivo buke	28-52dB
U miru	<0,8V
Dimenzije	Φ10 do 14 in / Φ215 x 365 cm
Težina	6,4 lb / 2,9 kg

Sadržaj paketa

1 X Pročišćivač zraka
1 X Hepa filter
1 X Vodič

Sigurnosne informacije

Da biste smanjili rizik od požara, strujnog udara ili drugih ozljeda, slijedite sva uputstva i sigurnosna uputstva.

Opća sigurnost

- Koristite svoj pročišćivač zraka samo na način opisan u ovom vodiču.
- Nemojte koristiti bez uklanjanja plastične folije sa filtera. Pročišćivač neće filtrirati zrak i može pregrijavanja, što može uzrokovati požar.
- Nemojte koristiti vanjski pročišćivač zraka.
- Držite pročišćivač zraka dalje od vode ili vlažnih mjesta. Nikada ga ne stavljajte u vodu ili tečnost.
- Nemojte koristiti u preterano vlažnim prostorima.
- Držite pročišćivač zraka dalje od izvora topline.
- Ne koristiti tamo gdje su prisutni zapaljivi plinovi, pare, metalna prašina, oblikovani proizvodi aerosol (sprej) ili pare industrijskog ulja.
- Držite 5 stopa / 1,5 m od mesta gde se daje kiseonik.
- Nadgledajte djecu kada su unutra u blizini prečistača vazduha.
- Ne stavljajte ništa ni u jedan otvor prečistač vazduha.
- Nemojte sjediti niti stavljati teške predmete na prečistač zraka.
- Držite unutrašnjost pročišćivača zraka suhom. Kako biste spriječili nakupljanje vlage, izbjegavajte postavljanje u prostorije s velikim promjenama temperature ili pod klima uređajem.
- Uvijek isključite pročišćivač zraka prije servisiranja (kao što je zamjena filter za vazduh).
- Nemojte koristiti pročišćivač zraka ako je oštećen ili ne radi kako treba, ili ako su kabel ili utikač oštećeni. Ne pokušavajte sami to popraviti. Kontaktirajte korisničku podršku (support@tredihome.com).
- UPOZORENJE: Nemojte koristiti ovaj pročišćivač zraka sa poluvodičkim kontrolama brzine (kao što je prekidač za prigušivanje).
- Nije za komercijalnu upotrebu. Samo za kućnu upotrebu.

Napajanje i kabl

- Držite pročišćivač zraka blizu utičnice na koju je priključen.
- Nikada ne postavljajte kabl blizu izvora toplote.
- Nemojte prekrivati kabl tepihom, prostirkom ili drugim pokrivačem. Ne postavljajte kabl ispod nameštaja ili uređaja.
- Držite kabl van domašaja ljudi. Položite kabl tamo gde se neće spotaknuti.
- Ovaj pročišćivač zraka se korististandardni EU izlazi 220V ~, 50-60Hz. Ako koristite izvan EU, provjerite da li postoji kompatibilnost.

Pročitajte i sačuvajte upute prije prve upotrebe

Upoznajte svoj pročišćivač

Dobrodošli u upotrebu pročišćivača zraka iz naše kompanije, pročitajte ove upute za pravilno rukovanje proizvodom prije upotrebe.

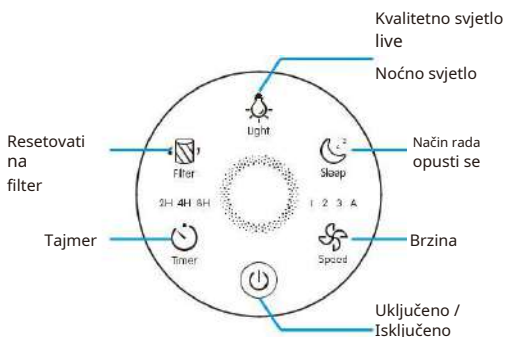
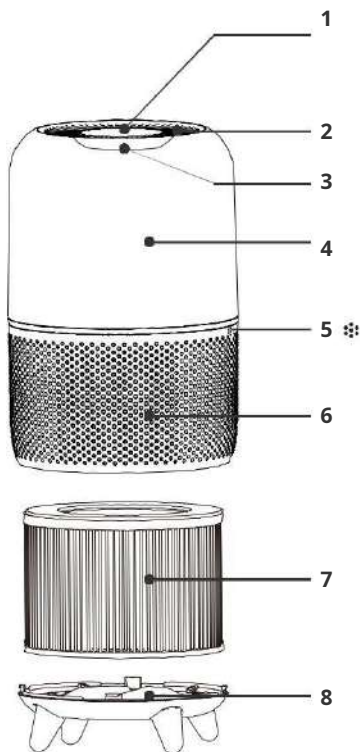

- 1 Kontrolna tabla
- 2 Izlaz zraka
- 3 AK / Noćno svjetlo
- 4 Tijelo
- 5 Senzor kvaliteta zraka
- 6 Ulaz zraka
- 7 Hepa filter
- 8 Podloga

Prije prve upotrebe

Važna obavijest:

Nemojte uključivati pročišćivač zraka dok se ne ukloni plastična ambalaža od filtera.

Korak 1: Okrenite pročišćivač zraka. Okrenite poklopac osnove u smjeru suprotnom od kazaljke na satu i uklonite ga.

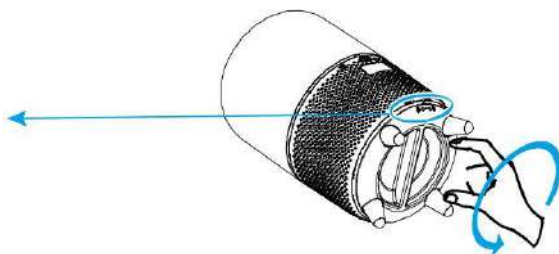

Korak 2: Uklonite novi filter i uklonite plastičnu ambalažu.

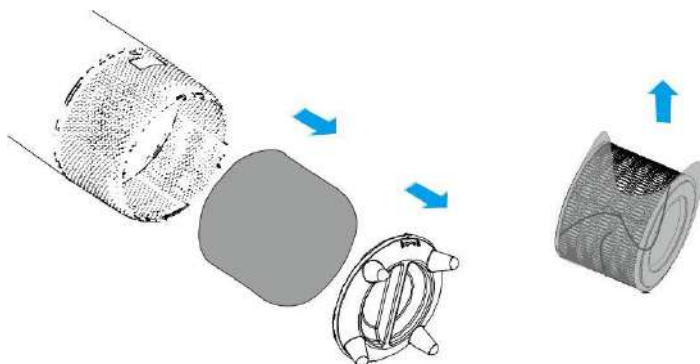

Korak 3: Propisno vratite raspakovani filter nazad u pročišćivač vazduha.

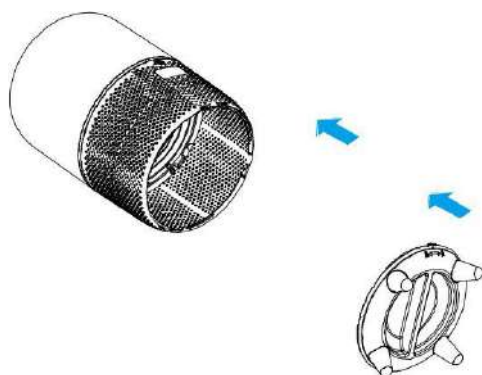

Korak 4: Zatvorite poklopac osnove i zaključajte ga u smjeru kazaljke na satu, pazeći da je dobro zatvoren.

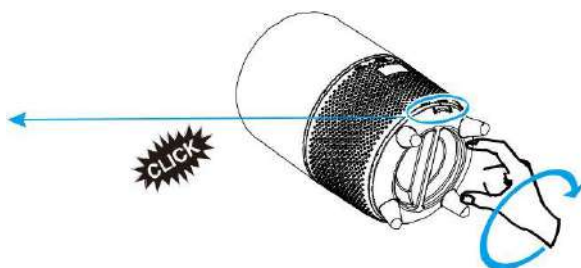

Upravljačka ploča: touch panel

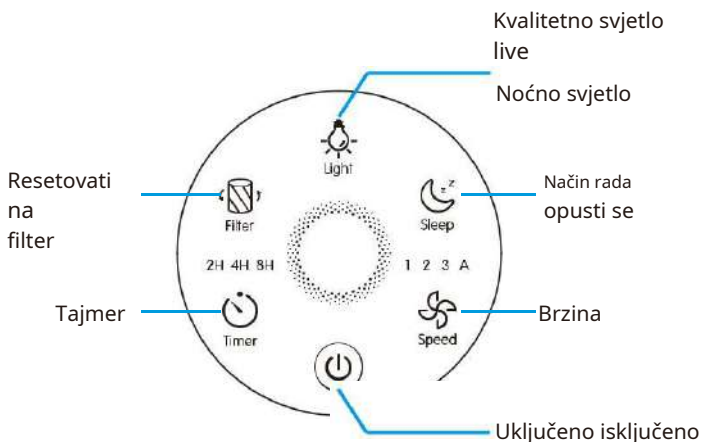

1) Uključite ga i uključite mašinu

Sva svjetla će biti uključena 1 sekundu i čut ćete bip, a zatim će sva svjetla ostati isključena

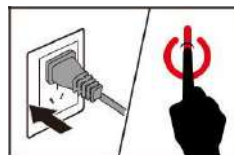

2). Dugme za uključivanje/isključivanje

Pritisnite  dugme, AK lampica se uključuje i nivo brzine 1 (nizak).

3) Podesite brzinu ventilatora

Brzina svetlosti  na ventilatoru pokazuje koliko brzo radi fan. Pritisnite dugme za brzinu da podesite nivo brzine ventilatora, 1 ~ 3 se odnosi na niski, srednji, visoki nivo, a A se odnosi na automatski režim.

U automatskom načinu rada, brzina ventilatora će se automatski prilagoditi prema AK nivou kako slijedi:

AK Color	Plava	Zeleno	Narandžasta	Crveni
Kvalitet zraka	Veoma dobro	U redu	Loše	Zagadjeno
Speed u automatski način rada	Opusti se	1 (nisko)	2 (srednji)	3 (visoko)

4) Režim mirovanja

Kada koristite uređaj u režimu mirovanja, radi veoma tiho. Samo tasteri i (ako podesite tajmer) će biti polusvetli, svi ostali tasteri su isključeni. Pritisnite bilo koje drugo dugme (osim dugmadi) da uđete u režim mirovanja.

5) Kvalitet zraka / svjetlo senzora za noćno svjetlo

Unutar pročišćivača zraka nalazi se senzor kvalitete zraka. Napomena: U poređenju sa profesionalnim instrumentom, detekcija resetovanja ovog senzora kvaliteta vazduha može imati toleranciju tačnosti, predlažemo da rezultat detekcije senzora smatrate samo referencom.

Svjetlo senzora kvalitete zraka (AK svjetlo)

Boja lampice za kvalitet vazduha će se automatski promeniti u zavisnosti od detektiranog kvaliteta vazduha. **ORDER = ZAGAĐENO; NARANČASTA = LOŠA; ZELENO = DOBRO; PLAVA = VRLO DOBRA**

Pritisnite



jednom da uđete u režim prikaza kvaliteta vazduha i pritisnite ponovo

izaći.

Režim noćnog svjetla (režim mirovanja u mašini) Uđite

u način rada noćnog svjetla:

Korak-1 Pritisnite



dugme za napajanje, prečistač vazduha ulazi u režim pripravnosti.

Korak-2 Pritisnite



dugme Jednom kada LED svetlo postane naranđasto kao noćno svetlo. ponovo, LED

Korak-3 Pritisnite



lampica se pali na pola svjetline.

Korak-4 Pritisnite



dugme treći put, LED se gasi za izlaz iz noćnog režima svjetla.

6) Podešavanje tajmera

Tajmer možete podesiti na 2, 4, 8 sati.

1. Pritiskajte više puta da odaberete vrijeme. Tajmer će se automatski pokrenuti.

Bilješka: Indikatori tajmera svijetle kada su aktivni.

2. Kada tajmer istekne, pročišćivač zraka će se isključiti.

3. Da poništite tajmer, pritisnite sve dok se svi indikatori tajmera ne ugase.

Bilješka: Brzinu ventilatora možete promijeniti u bilo kojem trenutku dok je tajmer uključen.

7) Lampica za zamjenu filtera

Kada indikator svijetli, to znači da morate provjeriti filter da vidite da li ga treba očistiti ili zamijeniti.

Bilješka: Životni vijek filtera ovisi o kvaliteti zraka u vašem domu

i korišćenje vremena. Korišćenje uređaja u vlažnom okruženju će skratiti vijek trajanja

vijek trajanja filtera.

8) Funkcija memorije

Kada se pročišćivač zraka uključi, zapamtit će unapred podešena brzina ventilatora.

Zamjena i čišćenje filtera

1 Zamijenite filter

Kada trebam zamijeniti filter za zrak?

Preporučuje se menjanje vazdušnog smeća svakih 6-8 meseci. Međutim, možda ćete morati promijeniti svoj prije ili kasnije u zavisnosti od toga koliko često koristite svoj pročišćivač zraka. Važno je napomenuti sljedeće znakove isteka izvještaja:

- Povećana radna buka
- **Smanjeni vazduh**
- začepljen filter
- Povećano prisustvo mirisa

BILJEŠKA:

- Može i okruženje u kojem se koristi pročišćivač zrakaprodužiti ili skratiti vijek trajanja zračnog pogona. Upotreba pročišćivača zraka u relativno visoko zagađenom okruženju može značiti da ćete morati češće mijenjati pogon zraka.
- Ako je zagađenje zraka u vašem području vrlo visoko, zaglavitemožda neće biti u potpunosti djelotvorni i možda će ih trebati zamijeniti prije nego što se zapale.
- Ne zaboravite resetirati pročišćivač zraka nakon zamjene grijač.

Kako zameniti filter za vazduh?

1. Isključite uređaj i isključite ga. (a)
2. Postavite uređaj naopako na meku krpu da biste a) izbjegavajte grebanje, da biste otvorili poklopac baze, morate pronaći tačku na strelici poklopca baze koja odgovara položaju ZATVORENO, okrenuti poklopac baze u smjeru suprotnom od kazaljke na satu iz položaja ZATVORENO u položaj OTVORENO, a zatim poklopac baze. (b)

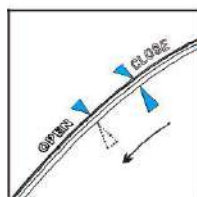
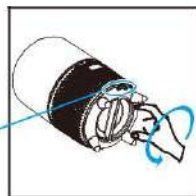

(B)

3.Uklonite stari filter. (C)

(C)

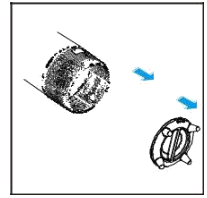

4.Uklonite ambalažni materijal novog filtera

(D)



5.5. Zamijenite novi filter u uređaju. (e)

(E)



6. Okrenite poklopac baze u smjeru kazaljke na satu iz položaja OTVORENO u položaj ZATVORENO, čućete položaj "klik", čućete položaj "klik" (f).

(F)

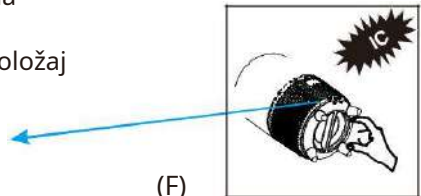

7.Utaknite utikač u utičnicu i ponovo uključite uređaj. (g)

(G)

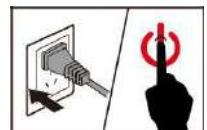

8. Resetirajte filter.

Vek trajanja filtera treba da se resetuje ako zasvetli, nakon zamene novog filtera, resetujte filter. 1) Uključite pročišćivač zraka

2) Pritisnite i držite 3 sekunde.



3) Lampica će se ugasi, što pokazuje da je resetirano i jeste

Završeno.

(h) 3 sekunde

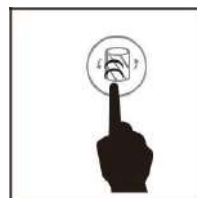

Prisilni način zamjene filtera

Kada koristite prečišćivač zraka u jako zagađenom okruženju, životni vijek zraka može se značajno smanjiti. Možete promijeniti smeće čak i ako nije upaljeno. Slijedite korake u nastavku da izvršite hard reset.

1) Zamijenite ostatke u zraku kao što je navedeno u odjeljku Zamjena filtera.

2) Povežite pročišćivač zraka i držite ga u stanju pripravnosti.

3) Pritisnite i držite 3 sekunde i upalit će se.



4) Pritisnite i držite ponovo 3 sekunde i isključit će se. To je resetovanje

Završeno.

2. Održavajte filter čistim

Da bi vaš prečišćivač radio efikasnije i duže vreme, očistite filter (samo na prednjoj strani filtera) svake 2 nedelje prema uputstvima u nastavku:

1) Očistite preostalu prašinu, kosu ili krzno na prethodnom filteru pomoću usisnog crijeva.

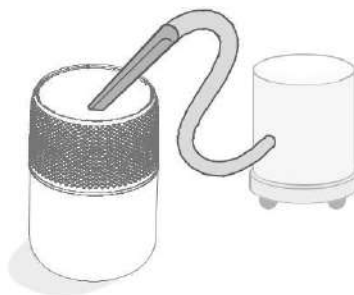

2) Očistite preostalu prašinu, kosu ili krzno na donjem kapku usisnim crijevom.

3) NEMOJTE prati filter vodom ili tečnošću.



Problemi i rješenja

Ovaj odjeljak sumira najčešće probleme na koje možete naići sa svojom kamerom. Ako ne možete riješiti problem s informacijama u nastavku, kontaktirajte Centar za korisničku podršku u svojoj zemlji.

Problem	Razlog	Rjesenje
Purifier jer vazduh nije uključuje	Jedinica nije povezana.	Uključite utičnicu
	Utičnica ne radi.	Utaknite utikač u drugu utičnicu
	Dugme za napajanje nije pritisnuto nakon uključivanja pročištača.	Pritisnite  da uključite prečištač
	Kabl za napajanje je oštećen.	Kontaktirajte ovlaštenog trgovca
Komandna dugmad ne rade	Prečištač nije priključen.	Uključite utičnicu
	Prečištač ima kvar.	Isključite ga i kontaktirajte ovlaštenog distributera.
Pražnjenje čudno zvuci na poslu.	Filter nije čist.	Zamijenite filter.
	Filter ne reaguje.	Ugradite filter određenom mestu.
	Bočni objekti u samom uređaju.	Isključite ga i kontaktirajte ovlaštenog distributera. NE OTVARAJTE ČISTAČ.
	Paket filtera nije uklonjen.	Uklonite ambalažu filtera.
Značajno smanjen protok vazduha	Paket filtera nije uklonjen.	Uklonite ambalažu filtera.
	Brzina ventilatora je smanjena.	Pritisnite  za podešavanje brzine.
	Zamijenite filter.	Zamijenite filter kako je propisano.
	Nedovoljna udaljenost sa svih strana prečištača	Držite razmak od najmanje 38 cm sa svih strana prečištača
Loša kvaliteta zrak	Zamijenite filter.	Zamijenite filter kako je propisano.
	Prostorija je prevelika za kapacitet prečištača	Pobrinite se da prostorija bude manja od 18,58 m2
	Ulaz i izlaz zraka su blokirani	Uklonite predmete oko pročištača.
	Filter se ne nalazi u svom kućištu.	Zamijenite filter kako je propisano.
Resetujte svetlo i dalje treperi nakon zamjene na filteru.	Prečištač nije ispravno resetovan.	Zamijenite filter kako je propisano.
Prečištač se odmah uključuje i isključuje.	Neispravan ili neispravan	Isključite filter i obratite se ovlaštenom servisu. Nemoj biti oslanjate se na samoposluživanje.
Prečištač curi neprekidno zvuci odmah odmah nakon uključivanja.		

Garancije

ime proizvoda	Pročišćivač zraka sa pravim HEPA filterom
Model	VK-6080B
Garantni rok	1 godina od dana kupovine
opis problema	
ID narudžbe	
Kontakt informacije.	

Uslovi i pravila

WORK garantuje da su svi proizvodi najvišeg kvaliteta i usluge, na snazi od datuma kupovine do isteka garancije.

WORK će zamijeniti sve proizvode za koje se smatra da su neispravni zbog nedostataka u kvalifikacijama proizvođača. Povrat novca ili zamjene su dostupni u roku od 30 dana od kupovine.

WORK neće biti odgovoran ni na koji način za štetu, gubitak ili neugodnosti uzrokovane kvarom opreme ili nemarom korisnika, pogrešnim korištenjem ili korištenjem koje nije u skladu s uputama za upotrebu ili bilo kojim dodatnim sigurnosnim upozorenjima ili korištenjem uključenim u paket; i uputstva za proizvod.

Ova garancija se ne odnosi na sljedeće:

- . Šteta zbog zloupotrebe, nesreće, promjene, zloupotrebe, ometanja ili vandalizma. . Nepravilno ili nepravilno održavanje.
- . Šteta u povratnom transportu.
- . Upotreba bez nadzora od strane djece mlađe od 18 godina.

Popunite sva obavezna polja i navedite ID narudžbe, mjesto kupovine i datum kupovine, ako je primjenjivo.

Neispravni proizvodi i povrat

Ako otkrijete da je vaš proizvod neispravan tokom navedenog jamstvenog roka, kontaktirajte korisničku podršku s kopijom slike ili videa proizvoda i ID-om narudžbe. NE pokušavajte sami to popraviti.

Kontaktiraj nas

