



MKD



SRB



BiH

# Упатство за употреба

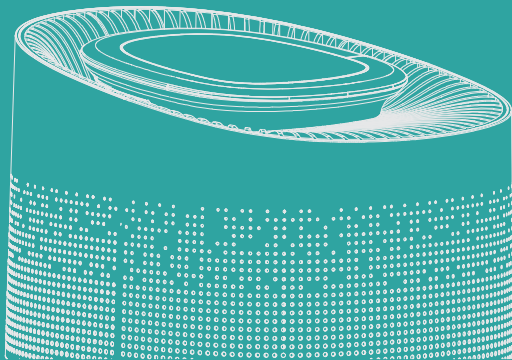

## ПРОЧИСТУВАЧ НА ВОЗДУХ

Модел: Max

MKD

# СОДРЖИНА

Точки за внимание .....	01
Преглед на производот .....	02
Спецификации .....	04
Инсталирање на филтер .....	04
Упатства за функциите .....	05
Одржување .....	08
FAQ .....	09

## ТОЧКИ ЗА ВНИМАНИЕ

Прочитајте го упатството за употреба внимателно пред употреба и чувајте го за во иднина.

### ПРЕДУПРЕДУВАЊЕ

1. За да избегнете електричен удар и пожар, не дозволувајте вода, течност или кој било запалив детергент да влезат во производот или да го исчистат.
2. Не прскајте запаливи материјали како што се пестициди или парфем околу производот.
3. Пред да го поврзете напојувањето, проверете дали напонот на производот е во согласност со локалниот напон на напојувањето.
4. Доколку е оштетен кабелот за напојување, за да се избегне опасност, тој мора да се замени со стручни штабови
5. Ве молиме, престанете да користите ако штекерот, кабелот за струја или производот се оштетени.
6. Чувајте го отворот за отворање на воздухот од блокирање.
7. Лице со телесна или ментална попреченост или без релевантни искуства и вештини (вклучително и деца) треба да го користи под водство и упатство.
8. Овој производ не може да замени нормална вентилација, собирање прашина или пумпање масло при готвење.
9. Осигурете се дека штекерот на производот е добро поврзан со приклучок. Ако не, приклучокот ќе биде врел.
10. Не ставајте никакви предмети над производот
11. Бидете сигурни дека ставате го и користете го производот на цврста, рамна и хоризонтална површина.
12. Оставете најмалку 30 см простор на задниот дел и на страните на производот, а најмалку 50 см простор над производот кога користите.
13. Не ставајте го производот под климатик за да спречите капнување на вода со кондензација во производот.
14. Обезбедете дека и титарот и задниот капак се правилно вметнати пред поврзаната струја.
15. Ве молиме користете го Насловот специјално дизајниран за овој производ.
16. Не земајте го Насловот како гориво или слични цели за да избегнете неповратна штета.

17. Не користете тврди предмети за удирање на производите, особено на истекот на воздухот и навлегувањето на воздухот

18. Не ставајте прст или други работи во излезот на воздухот за да спречите физичко оштетување или проблеми.

19. Не користете го овој производ кога користите спреј за затворено, или на место исполнето со маснотии, запалив гас или хемиски испарувања.

20. Осигурете се дека производот е исклучен од струја пред да го преместите, чистите, одржувате и заменуваат филтерот.

## ПРЕГЛЕД НА ПРОИЗВОДОТ

### Компоненти

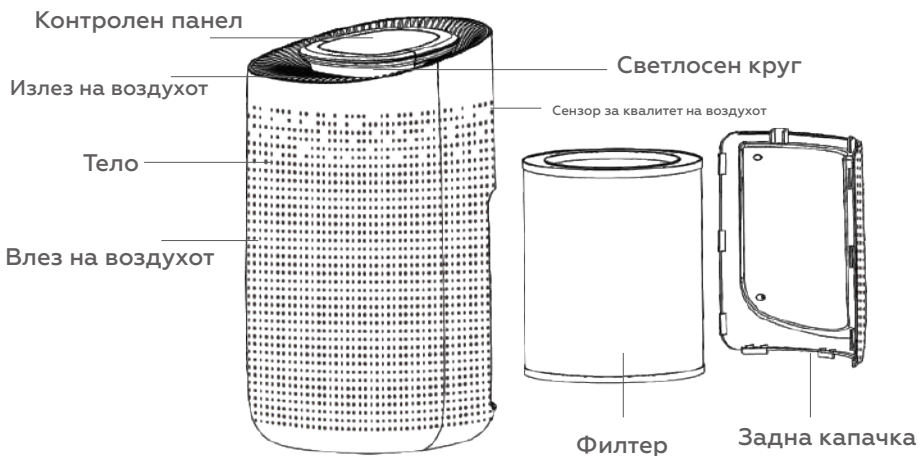

## Контролен панел

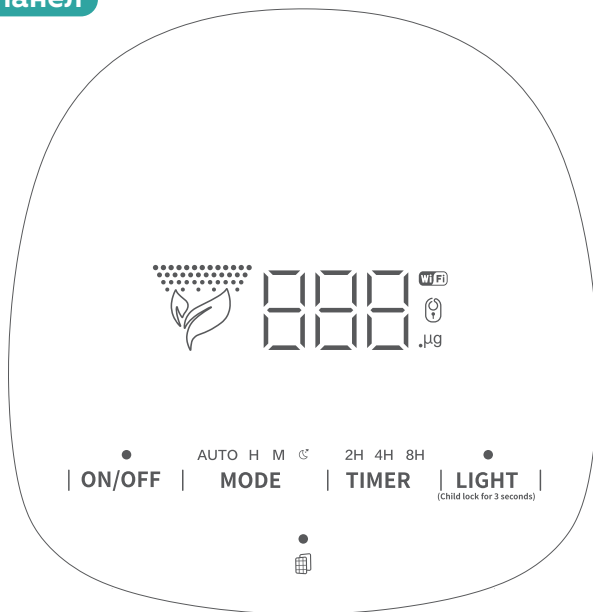

### NO / OFF

Копче за напојување

### MODE

Копче за брзина  
на воздухот

### LIGHT

Светло/ Копче за  
заклучување за  
деца

### TIMER

Копче за тајмер / WIFI



Копче за филтер

## СПЕЦИФИКАЦИИ

Модел бр.	Max
Големина	L270* W303* H497mm
Влез	AC100-240V 50/60Hz
Моќ	50W
Бучава	≤56dB
CADR	≤50m <sup>2</sup>
Нето маса	4.6KG

## ОТСТРАНУВАЊЕ НА ПАКОВАЊЕТО НА ФИЛТЕРОТ

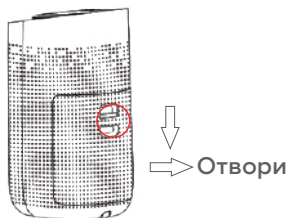

Притиснете го прекинувачот за црвен круг за да го извадите задниот капак.

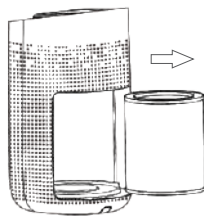

Отстранете го филтерот од машината

Паковање

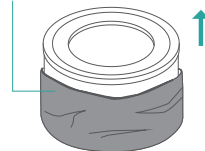

Отстранете го паковањето од филтерот

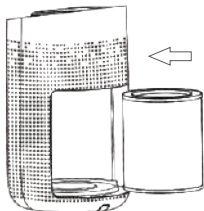

Ставете го филтерот во машината



Затворете го прекинувачот за црвен круг за да го затворите задниот капак.

## УПАТСТВА ЗА ФУНКЦИИТЕ

Поврзете го напојувањето, сите индикатори ќе бидат вклучени. После тоа, машината ќе биде во режим на подготвеност.

### Операции со копчиња

#### Копче за напојување

Притиснете го копчето за напојување, машината се вклучува во средишниот стандарден режим, сензорот за квалитет на воздухот ќе го открие квалитетот на воздухот и ќе покаже светла за квалитет на воздухот според нумеричката PM2.5. (Сино значи добар квалитет на воздухот, жолто значи просечен квалитет, црвено значи слаб квалитет на воздухот.)

#### Копче за брзина на воздухот

Копче за брзина на ветерот Во состојба на работа, притиснете го копчето за брзина на ветерот за да ја прилагодите брзината на ветерот меѓу циркулацијата на авто-H-M-S одделение, во меѓувреме, зурењето ringsвони за едно време и индикаторот ќе биде вклучен.

Кога е поставено во автоматски режим, брзината на ветрот автоматски ќе се прилагоди според светлото за квалитет на воздухот.

#### Копче за тајмер / WiFi

Во состојба на работа, притиснете го копчето Тајмер за да поставите тајмер меѓу циркулацијата на 2Н, 4Н и 8Н. Секој пат кога ќе го притиснете копчето, зуи за ringsвонува еднаш, и индикаторот ќе биде вклучен

(Забелешка: Долго притиснете го копчето Тајмер / WiFi 5 секунди за да стартувате со WiFi функција и индикаторот ќе биде вклучен. Ако ја исклучите машината, функцијата WiFi треба да се ресетира кога ќе се вклучите повторно.)

#### Копче за заклучување светло / дете

Во услови на работа, притиснете го копчето Светло, индикаторот ќе биде вклучен. Секој пат кога ќе го притиснете, сигналот ќе ringвони еднаш, а светлото ќе се смени во режимот Soft-Standard -Off.

(Забелешка: Во состојба на исклучување, прилагодувањето на светлината не може да се управува. За време на првиот период на предгревање на 30-тите, со копчето за светло можеше да се работи само вклучено и во режим)

Во состојба на работа, притиснете го копчето Светло / детско заклучување за 3s за да ја стартувате функцијата Заклучување дете, индикаторот ќе се вклучи. Притиснете повторно за 3s, сигнал ќе ringвони еднаш, тогаш индикаторот ќе се вклучи за да ја отклучите оваа функција.

(Белешка: Со какви било функции не може да се работи во режим на функција за заклучување деца, освен ако долго не го притиснете ова копче за да го отклучите)

#### Копче за филтрирање

Потсетник за замена на филтерот

Во состојба на работа, кога машината открива дека филтерот е заситен зад себе дека работи 2200 часа, индикаторското светло за филтерот ќе трепка во црвено. Долго притиснете го копчето Filter за 7s за да престанете да трепкате светло и да се ресетирате откако ќе инсталирате нов филтер.

Забелешка: Стилот на машината работи нормално дури и во потсетување за замена на филтерот.



## Работете со Smart Life APP

Преземање и регистрација

1. Скенирајте го QR-кодот за да ја преземете апликацијата „Smart Life“. Може да пребарувате „Smart Life“ или во продавницата на APP или во Google Play за да го инсталирате APP



2. Отворете ја апликацијата APP „Smart Life“ допрете „Регистрирај се за да се регистрирате43: Паметен живот“ со вашиот телефонски број или Е-пошта.Потоа најавете се на APP.

3. Отворете ја апликацијата „Smart Life“. кликнете на "додавање уред" или допрете "+ \* на горниот десен агол на почетната страница на APP. Постојат два начина за да ја внесете страницата на " додавање на уредот "-Додадете WiFi рачно или автоматски да ги пребарувате уредите.

## ОДРЖУВАЊЕ

### Забелешка

- Уверете се дека машината е исклучена од струја пред одржување.
- Не потопувајте ја машината во вода или течност.
- Не користете абразивни, корозивни или запаливи средства за чистење (како што е белило или алкохол) за чистење на кој било дел од единицата.
- Не користете правосмукалка за чистење на филтерот или директно измијте го.
- Ве молиме редовно стерилизирајте го филтерот под сончева светлина.

### Чистење и складирање

- ① Осигурете се дека машината е исклучена и е исклучена од струја.
- ② Користете мека крпа со неутрално чистење за да исчистите прашина или остатоци од површината на единицата и влезот / излезот на воздухот.
- ③ Откако машината целосно ќе се исуши, ставете ја вреќата и ставете ја на ладно и добро проветрено место.
- ④ Ако не го користите подолго време, во основните претходни чекори, ве молиме вклучете ја машината неколку минути од време на време за да обезбедите добри перформанси.

**Забелешка:** Ве молиме, не испуштајте вода во машината кога го чистите излезот на воздухот.

# FAQ

Ситуација	Причина
Не работи	<ul style="list-style-type: none"><li>● Дали е вклучен во штекер? Дали има прекин на електричната енергија?</li><li>● Дали прекинувачот за истекување на домот или осигурувачот се отсечени?</li><li>● Дали индикаторот за замена на филтерот продолжува да трепка?</li></ul>
Слаби перформанси	<ul style="list-style-type: none"><li>● Дали има прашина на површината на предфилтерот?</li><li>● Дали има препрека што го блокира влезот / излезот на воздухот.</li></ul>
Значителен шум	<ul style="list-style-type: none"><li>● Дали има нешто заглавено на вентилаторот во излезот на воздухот?</li><li>● Дали е машината навалена?</li><li>● Ве молиме поставете понизок степен на брзина на ветер ако бучавата е преголема, или поставете мала брзина на ветер кога користите во спална соба навечер.</li></ul>
Излегува непријатен мирис	<ul style="list-style-type: none"><li>● Нормален феномен е машината да емитува мирис на пластика за прв пат.</li><li>● Машината ќе испушти непријатен мирис ако филтерот е прашлив, затоа, во оваа ситуација, исчистете го или заменете го филтерот.</li><li>● Ако мирисот на горење се испушта од машината, исклучете ја од штекерот и контактирајте со купувачот или услугата за клиенти.</li></ul>
Потсетувањето за замена на филтерот сè уште трепка откако корисникот замени нов.	<ul style="list-style-type: none"><li>● Ве молиме да го притиснете копчето за напојување  и да задржете 7 секунди за да ја ресетирате машината и филтерот и машината ќе започнат со работа</li></ul>

# ПРОЧИСТУВАЧ НА ВОЗДУХ

Ви благодарам многу што ги користите нашите производи.  
Прочитајте го упатството за употреба внимателно пред употреба и чувајте го за во иднина.



MKD



SRB



BiH

# УПУТСТВО за употребу

## ПРОЧИСТАЧ ЗРАКА

Модел: Max

SRB

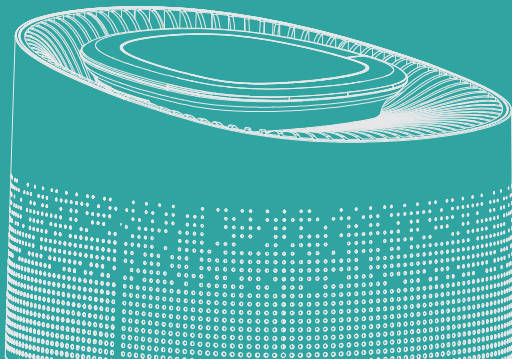

# САДРЖАЈ

Тачке пажње .....	01
Преглед производа .....	02
Спецификације .....	04
Инсталирање филтера .....	04
Упутства за функцију .....	05
Одржавање .....	08
ФАК .....	09

## ТАЧКЕ ПАЖЊЕ

Пажљиво прочитајте упутства за употребу пре употребе и сачувајте их за будућу употребу.

### УПОЗОРЕЊЕ

1. Да бисте избегли струјни удар и пожар, не дозволите да вода, течност или било који запаљиви детерџент уђу у производ или га очистите.
2. Не прскајте запаљиве материјале као што су пестициди или парфеме око производа.
3. Пре него што повежете напајање, проверите да ли је напон производа у складу са локалним напоном напајања.
4. Ако је кабл за напајање оштећен, да би се избегла опасност, мора га заменити стручно особље
5. Престаните да користите ако су утичница, кабл за напајање или производ оштећени.
6. Заштитите отвор за ваздух од блокирања.
7. Особа са физичким или менталним инвалидитетом или без релевантног искуства и вештина (укључујући децу) треба да га користи под вођством и упутствима.
8. Овај производ не може да замени нормалну вентилацију, сакупљање прашине или пумпање уља током кувања.
9. Уверите се да је утичница производа добро повезана са утичницом. Ако није, утичница ће бити врућа.
10. Не стављајте никакве предмете на производ
11. Обавезно поставите и користите производ на чврсту, равну и хоризонталну површину.
12. Оставите најмање 30 цм простора на полеђини и бочним странама производа и најмање 50 цм простора изнад производа када га користите.
13. Не стављајте производ испод клима уређаја како бисте спречили да кондензована вода капне у производ.
14. Уверите се да су и титар и задњи поклопац правилно уметнути испред прикљученог извора напајања.
15. Користите наслов посебно дизајниран за овај производ.
16. Не узимајте Наслов као гориво или сличне сврхе да бисте избегли неповратну штету.

17. Немојте користити тврде предмете да ударате производе, посебно оне који пропуштају ваздух и улазе за ваздух
18. Не стављајте прст или друге предмете у отвор за ваздух да бисте спречили физичко оштећење или проблеме.
19. Немојте користити овај производ када користите спреј у затвореном простору, или на месту испуњеном машћу, запаљивим гасом или хемијским испарењима.
20. Уверите се да је производ искључен пре премештања, чишћења, одржавања и замене филтера.

## ПРЕГЛЕД ПРОИЗВОДА

### Компоненте

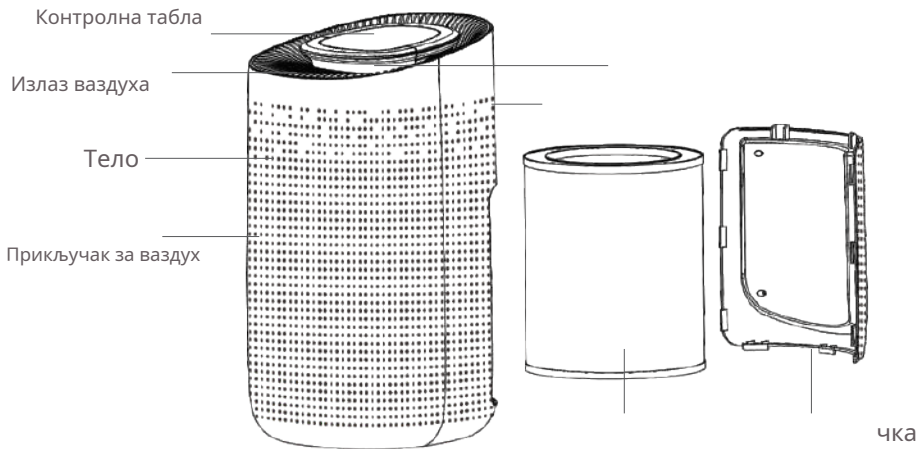



## Контролна табла

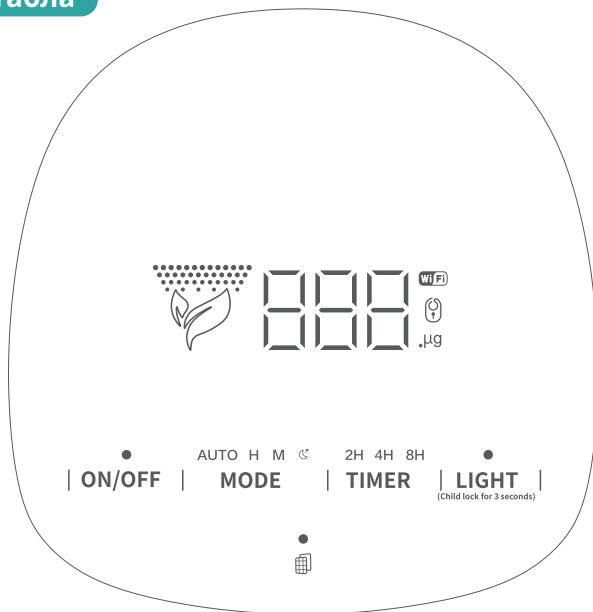

### НО / ОФФ

Дугме за укључивање

### МОДЕ

Дугме за брзину од ваздуха

### ЛИГХТ

Светло / Дугме за закључати за деца

### ТИМЕР

Дугме за тајмер / ВИФИ



Дугме за филтер

## СПЕЦИФИКАЦИЈЕ

Модел бр.	Макс
Величина	Л270 * Ш303 * В497 мм
Пријавите се	АЦ100-240В 50 / 60Хз
Снага	50В
Бука	656дБ
CADR	≤50м <sup>2</sup>
Нето маса	4.6КГ

## УКЛАЊАЊЕ ПАКОВАЊА ФИЛТЕРА

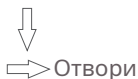

притисните га црвени прекидач круг да га извадим задња корица.

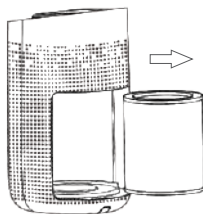

Уклоните филтер из машина

Паковање

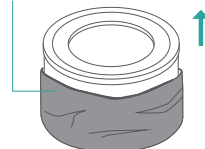

Уклоните паковање из филтера

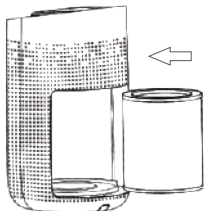

Ставите филтер  
машина

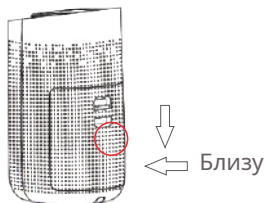

Затворите прекидач  
да би црвени круг  
затворио задњи поклопац.

## УПУТСТВО ЗА ФУНКЦИЈЕ

Повежите напајање, сви индикатори ће бити укључени. Након тога, машина ће бити у стању приправности.

### Дугмад операција

#### Дугме за укључивање

Притисните дугме за напајање, машина прелази у средњи стандардни режим, сензор квалитета ваздуха ће детектовати квалитет ваздуха и показаће лампице квалитета ваздуха према нумеричком ПМ2.5. (Плава значи добар квалитет ваздуха, жута значи просечан квалитет, црвена значи лош квалитет ваздуха.)

#### Дугме за брзину ваздуха

Дугме за брзину ветра У режиму мировања, притисните дугме за брзину ветра да бисте подесили брзину ветра између ауто-ХМС степена циркулације, у међувремену ће звона звонити неко време и индикатор ће се укључити.

Када је подешен на аутоматски режим, брзина ветра ће се аутоматски прилагодити у складу са светлом квалитета ваздуха.

### Дугме за тајмер / ВиФи

У режиму мировања, притисните дугме Тајмер да подесите тајмер између 2X, 411 и 8X циркулације. Сваки пут када притиснете дугме, звоно зазвони једном, а индикатор светли

(Напомена: Притисните и држите дугме Тајмер / ВиФи 5 секунди да бисте покренули ВиФи функцију и индикатор ће се укључити. Ако искључите машину, ВИФИ функција ће морати да се ресетује када је поново укључите.)

### Дугме за светло / закључавање за децу

У радним условима притисните дугме за светло, индикатор ће бити укључен. Сваки пут када га притиснете, сигнал ће зазвонити једном и светло ће се пребацити на Софт-Стандард -О ?? режим.

(Напомена: У искљученом стању, подешавање светла се не може контролисати. Током првог периода претходног загревања од 30-их, светло дугме је могло да се укључи само иу режиму)

У режиму рада, притисните дугме Лигхт / Цхилд Лоцк 3 с да бисте покренули функцију Цхилд Лоцк, индикатор ће се укључити. Притисните поново 3 с, сигнал ће зазвонити једном, затим ће се индикатор укључити да откључа ову функцију.

(Напомена: Ниједна функција се не може користити у режиму функције закључавања за децу осим ако дуго не притиснете ово дугме да бисте га откључали)

### Дугме за филтер

Подсетник за замену филтера

У радном стању, када машина открије да је филтер засићен иза ње 2200 сати, индикаторска лампица филтера ће трептати црвено. Дуго притисните дугме Филтер 7 секунди да бисте престали да трепери и ресетовали након инсталирања новог филтера.

Напомена: Стил машине функционише нормално чак и у подсетнику за замену филтера.

## Радите са апликацијом Смарт Лифе

Преузимање и регистрација

1. Скенирајте КР код да бисте преузели апликацију Смарт Лифе. Можете да претражите Смарт Лифе у АПП Сторе-у или Гоогле Плаи-у да бисте инсталирали АПП.



2. Отворите апликацију "Смарт Лифе", додирните "Регистер то регистер43: Смарт Лифе" са својим бројем телефона или е-поштом. Затим се пријавите на АПП.

3. Отворите апликацију „Смарт Лифе“. кликните на „додај уређај“ или тапните на „\*“ у горњем десном углу почетне странице АПП-а. Постоје два начина да уђете на страницу „додај уређај“ – додајте ВиФи ручно или аутоматски тражите уређаје.

## ОДРЖАВАЊЕ

### Белешка

- Уверите се да је машина искључена из струје пре одржавања. Не
- урањајте машину у воду или течност.
- Немојте користити абразивна, корозивна или запаљива средства за чишћење (као што су избелјивач или алкохол) за чишћење било ког дела јединице.
- Немојте користити усисивач за чишћење филтера или директно прање. Молимо вас
- да редовно стерилишете филтер на директној сунчевој светлости.

### Чишћење и складиштење

- ① Уверите се да је машина искључена и искључена из струје.
- ② Користите меку, неутралну крпу за чишћење да бисте уклонили прашину или остатке са површине јединице и улаза/излаза ваздуха.
- ③ Када се машина потпуно осуши, ставите кесу и ставите је на хладно, добро проветрено место.
- ④ Ако га не користите дуже време, у основним претходним корацима, укључите машину с времена на време на неколико минута да бисте обезбедили добре перформансе.

**Белешка:** Немојте испуштати воду у машину када чистите излазваздух.

# FAQ

Ситуација	Разлог
Не ради	<ul style="list-style-type: none"><li>● Да ли је укључен? Има ли нестанка струје? Да ли је прекидач за цурење код куће или осигурач искључен?</li><li>● Да ли индикатор замене филтера и даље трепери?</li></ul>
Лоше перформансе	<ul style="list-style-type: none"><li>● Има ли прашине на површини предфилтера?</li><li>● Да ли постоји препрека која блокира улаз/излаз ваздуха.</li></ul>
Значајна бука	<ul style="list-style-type: none"><li>● Да ли се нешто залепило за вентилатор у отвору за ваздух? Да ли је машина нагнута?</li><li>● Подесите нижу брзину ветра ако је бука прегласна или подесите ниску брзину ветра када користите ноћу у спаваћој соби.</li></ul>
Испада непријатан мирис	<ul style="list-style-type: none"><li>● Нормална је појава да машина први пут емитује мирис пластике.</li><li>● Машина ће емитовати непријатан мирис ако је филтер прашњав, па у овој ситуацији очистите или замените филтер.</li><li>● Ако се из машине емитује мирис паљевине, искључите је и обратите се корисничкој служби или корисничкој служби.</li></ul>
Подсетник за замена филтера све и даље трепери после корисник замени Нова.	<ul style="list-style-type: none"><li>● Притисните дугме за напајање  и задржи 7 секунди за ресетовање машине и филтера и машина ће се покренути</li></ul>

# ПРОЧИСТАЧ ЗРАКА

Хвала вам пуно што користите наше производе.  
Пажљиво прочитајте упутства за употребу пре употребе и сачувајте их за будућу употребу.





MKD



SRB



BiH

# Uputstvo za upotrebu

## PROČIŠĆIVAČ ZRAKA

Model: Max

BiH

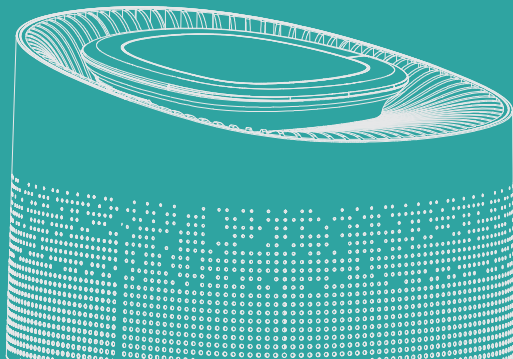

# SADRŽAJ

Tačke pažnje	01
Pregled proizvoda	02
Specifikacije	04
Ugradnja filtera	04
Funkcionalne upute	05
Održavanje	08
FAK	09

# TAČKE PAŽNJE

Prije upotrebe pažljivo pročitajte upute za upotrebu i sačuvajte ih za buduću upotrebu.

## UPOZORENJE

1. Da biste izbjegli strujni udar i požar, nemojte dozvoliti da voda, tekućina ili bilo koji zapaljivi deterdžent uđu u proizvod ili ga očistite.
2. Ne prskajte zapaljive materijale kao što su pesticidi ili parfemi oko proizvoda.
3. Prije povezivanja napajanja, provjerite da li napon proizvoda odgovara lokalnom naponu napajanja.
4. Ako je kabel za napajanje oštećen, mora ga zamijeniti kvalifikovano osoblje kako bi se izbjegla opasnost
5. Prestanite da koristite ako su utičnica, kabl za napajanje ili proizvod oštećeni.
  
6. Zaštitite ventilacioni otvor od blokiranja.
7. Osoba sa fizičkim ili mentalnim invaliditetom ili bez relevantnog iskustva i vještina (uključujući djecu) treba da ga koristi pod vodstvom i uputama.
8. Ovaj proizvod ne može zamijeniti normalnu ventilaciju, sakupljanje prašine ili pumpanje ulja tokom kuvanja.
9. Uverite se da je utičnica proizvoda dobro povezana sa utičnicom. Ako nije, utičnica će biti vruća.
  
10. Ne stavljajte nikakve predmete na proizvod
11. Obavezno postavite i koristite proizvod na čvrstoj, ravnoj i horizontalnoj površini.
  
12. Ostavite najmanje 30 cm prostora na poleđini i bočnim stranama proizvoda i najmanje 50 cm prostora iznad proizvoda kada ga koristite. 13. Ne stavljajte proizvod ispod klima uređaja kako biste spriječili da kondenzirana voda kapne u proizvod.
14. Uverite se da su i titar i zadnji poklopac pravilno umetnuti ispred povezanog izvora napajanja.
  
15. Koristite naslov posebno dizajniran za ovaj proizvod.
16. Ne uzimajte Title kao gorivo ili slične svrhe da biste izbjegli nepopravljivu štetu.

17. Nemojte koristiti tvrde predmete za udaranje proizvoda, posebno onih koji propuštaju zrak i ulaze zraka
18. Ne stavljajte prst ili druge predmete u otvor za ventilaciju kako biste spriječili fizička oštećenja ili probleme.
19. Nemojte koristiti ovaj proizvod kada koristite sprej u zatvorenom prostoru, ili na mjestu ispunjenom mašću, zapaljivim plinom ili kemijskim isparenjima.
20. Uvjerite se da je proizvod isključen prije premještanja, čišćenja, održavanja i zamjene filtera.

## PREGLED PROIZVODA

### Komponente

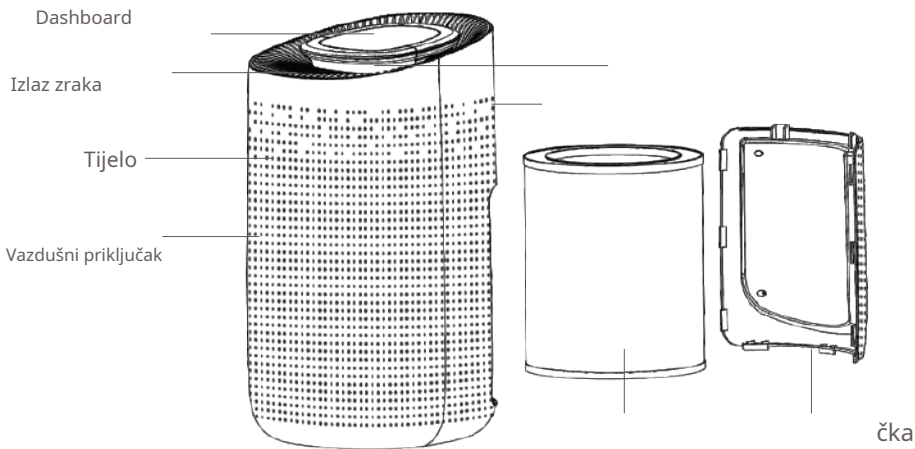

## Dashboard

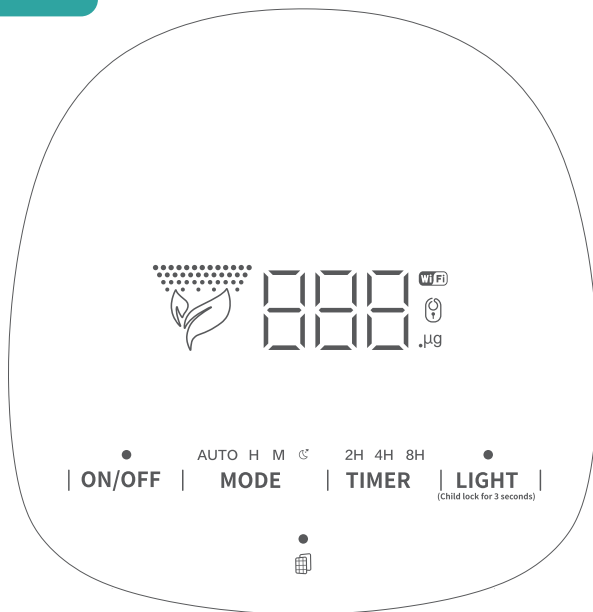

### NO / OFF

Dugme za napajanje

### MODA

Dugme za brzinu  
iz vazduha

### LIGHT

Dugme za svjetlo /  
zaključavanje za  
djeca

### TIMER

Tajmer / WIFI dugme



Dugme za filter

## SPECIFIKACIJE

Model br.	Max
Veličina	L270 * Š303 * V497 mm
Prijaviti se	AC100-240V 50 / 60Hz
Snaga	50W
Buka	656dB
CADR	≤50m <sup>2</sup>
Neto težina	4.6KG

## UKLANJANJE FILTERSKOG PAKOVA

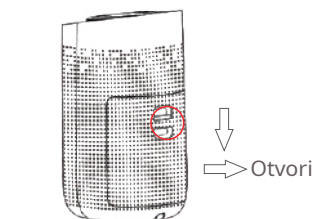

pritisnite ga  
crveni prekidač  
zaokružite da ga izvadite  
zadnji poklopac.

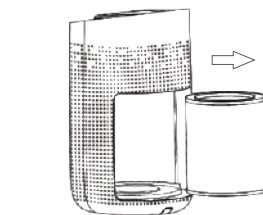

Uklonite filter iz  
mašina

Pakovanje

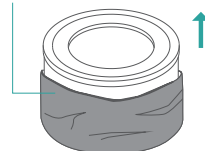

Uklonite pakovanje  
iz filtera

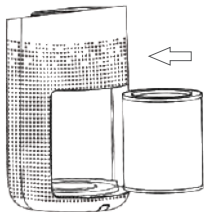

Stavite filter  
mašina

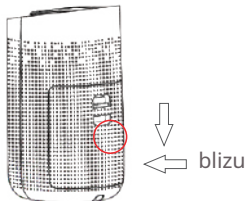

Zatvorite prekidač  
da crveni krug zatvori zadnji  
poklopac.

## UPUTSTVO ZA FUNKCIJE

Priključite napajanje, svi indikatori će biti uključeni. Nakon toga, mašina će biti u stanju pripravnosti.

### Rad sa dugmetom

#### Dugme za napajanje

Pritisnite dugme za napajanje, mašina se prebacuje u srednji standardni režim, senzor kvaliteta vazduha će detektovati kvalitet vazduha i prikazati lampice kvaliteta vazduha prema numeričkom PM2.5. (Plava boja znači dobar kvalitet zraka, žuta znači prosečan kvalitet, crvena loš kvalitet zraka.)

#### Dugme za brzinu vazduha

Dugme za brzinu vetra U režimu mirovanja, pritisnite dugme za brzinu vetra da biste podesili brzinu vetra između nivoa auto-HMS cirkulacije, dok će zvona zvoniti neko vreme i indikator će se uključiti.

Kada je postavljen na automatski način rada, brzina vjetra će se automatski prilagoditi prema svjetlu kvalitete zraka.

#### Tajmer / WiFi dugme

U pasivnom režimu rada, pritisnite dugme Timer da podesite tajmer između 2H, 4H i 8H cirkulacije. Svaki put kada pritisnete dugme, zvono zazvoni jednom i indikator svetli

(Napomena: Pritisnite i držite tipku Timer / WiFi 5 sekundi da pokrenete WiFi funkciju i indikator će se upaliti. Ako isključite uređaj, WiFi funkcija će se morati resetirati kada je ponovo uključite.)

#### Dugme za svjetlo/zaključavanje za djecu

U uslovima rada, pritisnite dugme za svjetlo, indikator će se upaliti. Svaki put kada ga pritisnete, signal će zazvoniti jednom i svjetlo će se prebaciti na Soft-Standard -O ?? način rada.

(Napomena: U isključenom stanju, postavka svjetla se ne može kontrolisati. Tokom prvog perioda predgrijavanja od 30-ih, svjetlosno dugme se moglo uključiti samo u načinu rada)

U modu, pritisnite dugme Light / Child Lock 3 s da pokrenete funkciju Child Lock, indikator će se uključiti. Pritisnite ponovo 3 s, signal će zazvoniti jednom, zatim će se indikator uključiti da otključa ovu funkciju.

(Napomena: Nijedna funkcija se ne može koristiti u funkciji zaključavanja za djecu osim ako dugo ne pritisnete ovo dugme da biste je otključali)

#### Dugme za filter

##### Podsjetnik za zamjenu filtera

U radu, kada mašina otkrije da je filter zasićen 2200 sati, indikatorska lampica filtera će treptati crveno. Dugo pritisnite dugme Filter na 7 sekundi da prestane da treperi i resetujete nakon instaliranja novog filtera.

Napomena: Stil mašine radi normalno čak i u podsjetniku za zamjenu filtera.



## Radite s aplikacijom Smart Life

Preuzimanje i registracija

1. Skenirajte QR kod da preuzmete aplikaciju Smart Life. Možete pretražiti Smart Life u APP Store ili Google Play da instalirate APP



2. Otvorite aplikaciju "Smart Life", dodirnite "Register to register43: Smart Life" sa svojim brojem telefona ili emailom. Zatim se prijavite za APP.

3. Otvorite aplikaciju Smart Life. kliknite na "dodaj uređaj" ili dodirnite "\*" u gornjem desnom uglu početne stranice APP-a. Postoje dva načina za odlazak na stranicu "dodaj uređaj" - ručno dodajte WiFi ili automatski tražite uređaje.

# ODRŽAVANJE

## Bilješka

- Prije održavanja provjerite je li mašina isključena iz struje. Ne uranjajte
- mašinu u vodu ili tečnost.
- Nemojte koristiti abrazivna, korozivna ili zapaljiva sredstva za čišćenje (kao što su izbjeljivač ili alkohol) za čišćenje bilo kojeg dijela jedinice.
- Nemojte koristiti usisivač za čišćenje filtera ili direktno pranje. Molimo Vas da redovno sterilizirate
- filter na direktnoj sunčevoj svetlosti.

## Čišćenje i skladištenje

- ① Proverite da li je mašina isključena i isključena iz struje.
- ② Koristite meku, neutralnu krpu za čišćenje kako biste uklonili prašinu ili ostatke sa površine jedinice i ulaza/izlaza zraka.
- ③ Kada se mašina potpuno osuši, stavite vrećicu na hladno, dobro provetreno mesto.
- ④ Ako ga ne koristite duže vrijeme, u osnovnim prethodnim koracima, uključite mašinu s vremena na vrijeme na nekoliko minuta kako biste osigurali dobre performanse.

**Bilješka:** Nemojte ispirati mašinu kada čistite izlaz za vazduh.

# FAQ

Situacija	Razlog
Ne radi	<ul style="list-style-type: none"><li>● Je li uključen? Ima li nestanka struje? Je li prekidač curenja kod kuće ili je osigurač isključen?</li><li>● Da li indikator zamjene filtera i dalje treperi?</li></ul>
Loše performanse	<ul style="list-style-type: none"><li>● Ima li prašine na površini predfiltera?</li><li>● Postoji li prepreka koja blokira ulaz/izlaz zraka.</li></ul>
Značajna buka	<ul style="list-style-type: none"><li>● Da li se nešto zalepilo za ventilator u ventilacionom otvoru? Da li je mašina nagnuta?</li><li>● Podesite nižu brzinu vjetra ako je buka preglasna ili prilagodite nisku brzinu vjetra kada je koristite noću u spavaćoj sobi.</li></ul>
Ispostavilo se neprijatno miris	<ul style="list-style-type: none"><li>● Normalno je da mašina prvi put emituje miris plastike.</li><li>● Mašina će emitovati neprijatan miris ako je filter prašnjav, pa očistite ili zamenite filter u ovoj situaciji.</li><li>● Ako mašina emituje miris paljevine, isključite je i obratite se korisničkoj službi ili korisničkoj službi.</li></ul>
Podsjetnik za zamena filtera sve i dalje treperi nakon toga korisnik zamijeni Novo.	<ul style="list-style-type: none"><li>● Pritisnite dugme za napajanje  i zadržite 7 sekundi da resetujete mašinu i filter i mašina će se pokrenuti</li></ul>

# PROČIŠĆIVAČ ZRAKA

Hvala vam puno što koristite naše proizvode.  
Prije upotrebe pažljivo pročitajte upute za upotrebu i sačuvajte ih za buduću upotrebu.