

**Косачка за трева Агрина 43р,46Р и
51S,53S**

Упаство за употреба



Напомена : Прочитајте го внимателно ова упаство и следете ги неговите препораки

Ви благодариме што ја одбравте нашата бензиска косилка

Можни проблеми и нивно решавање

Моторот не пали	Причина	Исправка
1. Проверете го горивото.	Нема гориво	Наполнете гориво
	Лошо гориво , со вода внатре	Истурете го горивото и ставете ново коректно гориво
2. Проверете ја свекицата	Ако е стара свекицата не прави добра искра и истата променете ја	Променете ја свекицата
	Свекицата полна со вода и гориво	Исушете ја и поставете ја пак
3. Однесете ја косачката во сервис	Проблеми со филтерот за воздух , карбураторот	Заменете ги оштетените делови
4. Стегнете го копчето	Во ладни услови	Стегенето прајм копчето

Моторот губи снага	Причина	Исправка
1. Проверете го филтерот за воздух	Затнат филтер .	Исчистете го или заменете го филтерот
2. Лошо гориво	Лошо гориво , со вода	Исчистете го горивото и ставете ново
3. Однесете го моторот кај овластен сервисер	Филтерот за гориво не чини , карбураторот не чини , филтерот за воздух не чини	Заменете ги оштетените делови

Содржина :

1. Пораки на претпазливост.....
2. Пакување
3. Пред употреба.....
4. Употреба.....
5. Одржување.....

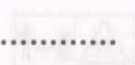
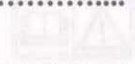

1. Пораки за претпазливост

Пораки за претпазливост- Вашата безбедност и безбедноста на другите е многу важна затоа следете ги овие мерки на претпазливост за да ја зачувате вашата безбедност

Инструкции — Како правилно да се користи ова косачка



Важно: Прочитајте го ова упатство пред да започнете да ја користите косачката



Опасност од фрлање на објекти од машината

Чувајте се Вие и сите околу вас од опасностите од запаливост



Претпазливост: Одстранете го кабелот од свеќицата и прочитајте го упатството за употреба

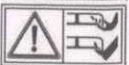

Опасност од сечење

Кога работат ножевите, не ги ставајте рацете околу декот за косење да не се исечете

Пораки на претпазливост —  кога ќе го видите овој знак тој означува три работи : опасност, предупредување и претпазливост



DANGER

Опасност — Можете да бидете убиен или со сериозни повреди ако не ги следите упатствата

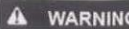

WARNING

Претпазливост - Можете да бидете убиен или со сериозни повреди ако не ги следите упатствата.

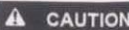

CAUTION

Предупредување — Можете сериозно да бидете повредени

2. Пакување

Отпакувајте

Извадете ја косачката од картонот и проверете дали има внатре се

Подесување на рачките во саканата висина

Отворете ги рачките и поставете ги штрафовите долу и горе како што е прикажано на сликата подолу

Подесување на рачката за кочење и рачката за гас

- Не ја затегнувајте премногу сајлата за гас а исто така и не ја затегнувајте премногу кочницата

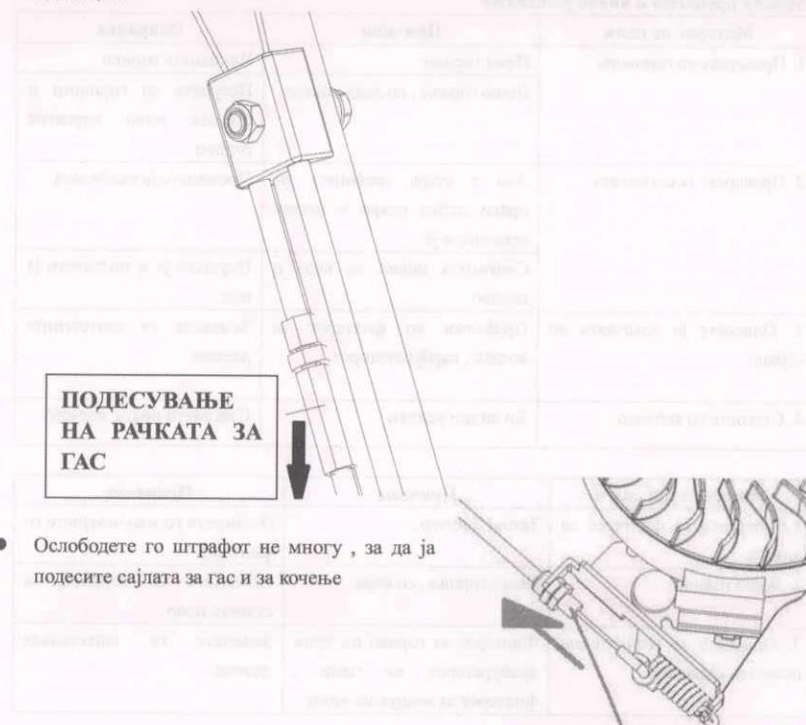

- Ослободете го штрафот не многу, за да ја подесите сајлата за гас и за кочење

Brake lever cable adjustment

Одржување на моторот

Проверка на нивото на маслото

Проверете го нивото на маслото во косачката

- Извадете го филтерот од машината .
- Извадете го покажувачот за маслото и проверете го нивото
- Нивото треба да биде измеѓу двете изрезбани линии . Ако се приближува кон долната црта , дополнете ако не не .Не го преполнувајте
- Затворете го филтерот за масло.

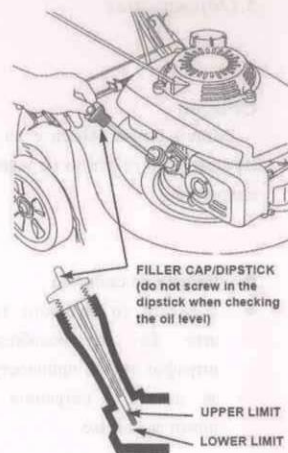

Промена на маслото

Маслото се променува секогаш кога истото нема да биде на соодветното ниво или по подолго некористење на косачката

Чистење на филтерот за воздух

- Отворете го отворот каде стои филтерот

- Извадете го филтерот .

- Проверете го истиот да не има механички оштетувања

- Искристите го филтерот така што ќе го истресете надвор или доколку е оштетен променете го .

- Искристите ја внатрешноста на филтерот со сува крпа ако има некои остатоци од губре или трева

- Намесете те го филтерот и затворете го капакот .

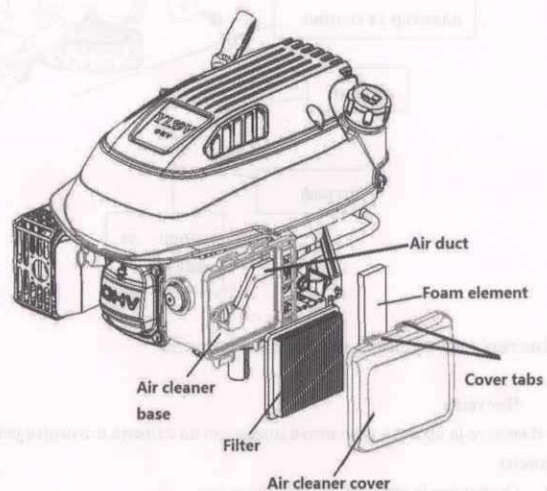

Зацврстете ги штрафовите како што е покажано на сликата

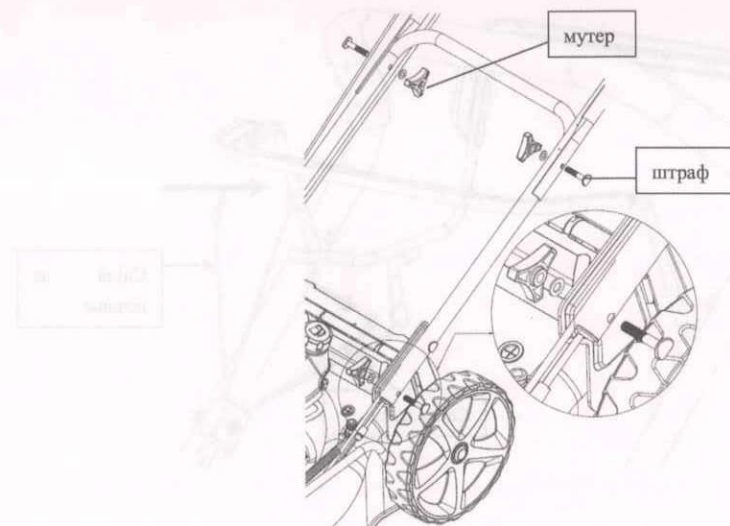

Зацврстете ги штрафовите како долу на сликата

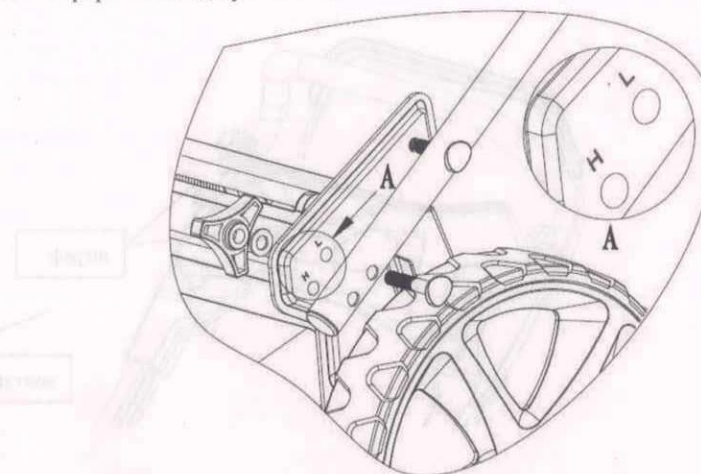

Местење на сајлата за кочење и сајла за гас

Поврзете ги каблите од сајлата како на сликата

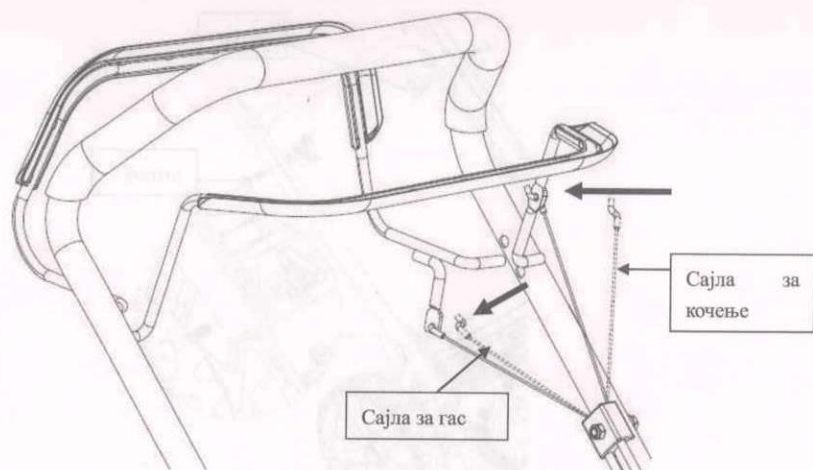

Панел подесување

Извадете го панелот од кутијата и зацврстете го како на сликата со шграфови.

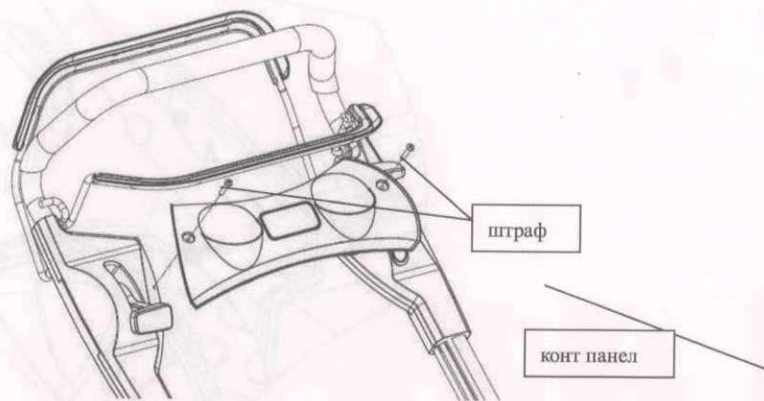

5. Одржување

Сечило

Многу битна работа е да не остани трева на сечилото за да истото трае подолго. И исчистете го сечилото со вода со црево кое ќе го приклучите со брза спојка одозгора на машината.

- Вадење на сечилото
- Извадете го сечилото така што ќе го ослободите шграфот кој го прицврстува за декот и остранете го ножот за косење

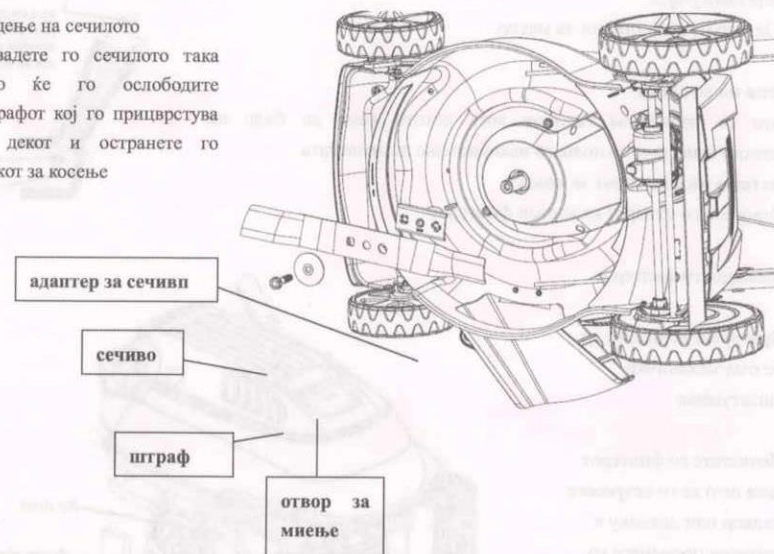

Чистење на вреќата и корпата за трева

Чистење

Извадете ја вреќата како што е показано на сликата и измијте ја вреќата
Замена

- Остранете ја вреќата од металниот дел.
- Поставете ја новата вреќа така што ќе ја прикачите на металниот дел.

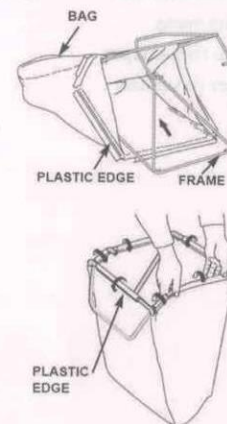

Запирање на моторот

- Поставете ја рачката за гас во позицијата „бавно“



Пуштете ја рачката за погонот и ќе запрете движењето

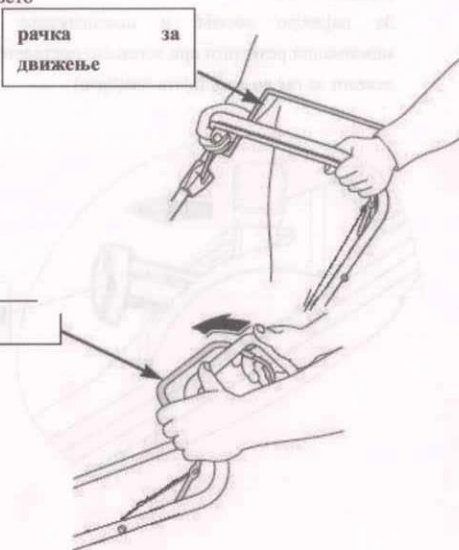

- Отпуштете ја рачката за гас .

Предупредување: Сечивото ќе продолжи да се движи и откако ќе престани да работи моторот . Внимавајте да не ве исечи

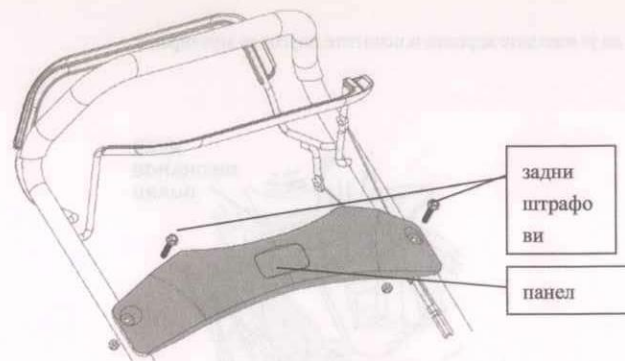

Местење на корпата за трева

- Навлечете ја платнетната корпа како што е покажано на сликата

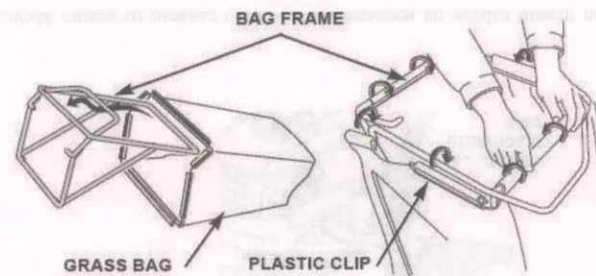

- Подигнете ја задната рачка на машината и поставете ја вреќата

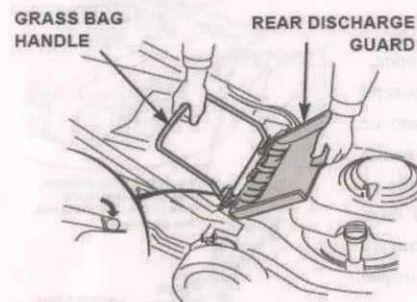

Плуг за мулчирање,
Кренете ја рачката за да ја извадите корпата и исчитите плугот за мулчирање

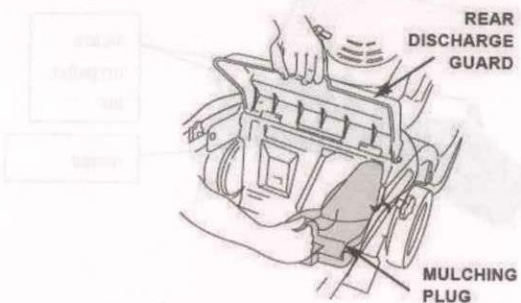

Поставување на страничното исфрлање

Кренете го капакот на левата страна на косачката и под него ставете го нежно уредот за странично исфрлање

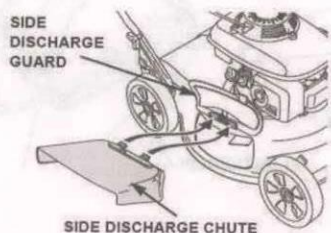

SUPPORT

3. Пред палење

Масло во моторот

Косачката се испорачува без масло во моторот
Пред секое палење ОБАВЕЗНО да се провери состојбата на маслото во моторот . Масло се става од типот 10W40, така што се полни истото до крај . Собира 300 гр масло внатре во косачката . Нивото на маслото треба да биде измеѓу двете долни црти прикажани на сликата десно во долниот дел . Upper limit (горна граница) Lower limit (долна граница)

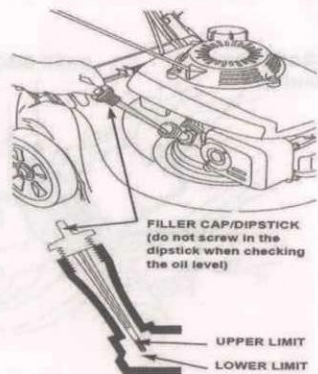

Гориво

Оперирање со контролите за движење

● Рачка за погон

Затегнете ја рачката за погонот и затворете ја со двете раце за главната рачка на косачката и косачката ќе почне да се движи .

CLUTCH LEVER

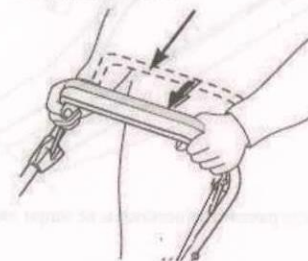

● Лevel за гас

За најдобро косење и постигнување на максимални резултати при косењето поставете го левелот за гас во позицијата fast(брзо)

Брзо

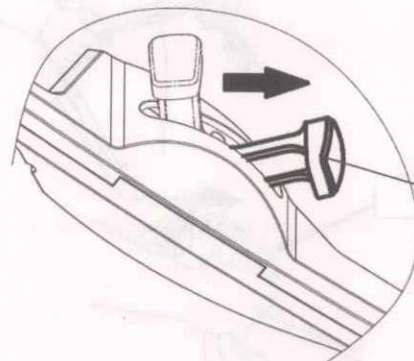

- Тргнете ја рачката со котурот за палење и затегнете ја десно на кривиот штраф кој се користи за да ја држи рачката со котур . Зацврстете го за неа и тргнете отсечно и косачката ќе запали.



- Откако ќе тргнете на рачката со котурчето за палење вратете го саухот во позијата run или стартирај

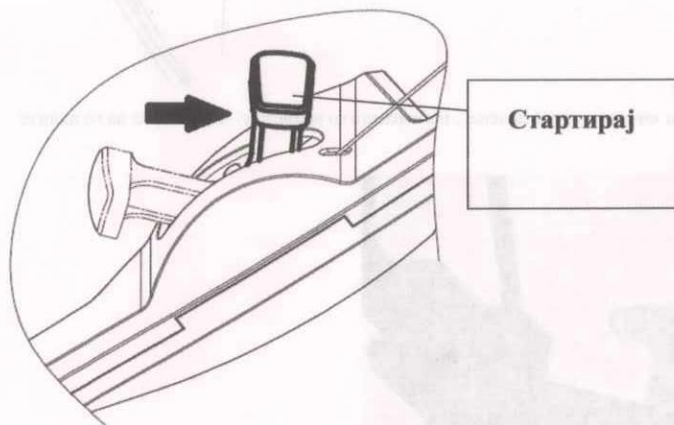

: **Моторот се испорачува без гориво во истиот .Наполнете го со безоловен бензин , капацитетот на резервоарот за гориво изнесува 1**

- Извадете го филтерот
- Полека турете гориво 1 л но пазете да не го преполните бидејќи ќе истечи и има опасност од палење . Исчистете го ако истечи со сува крпа
- Затворете го капакот за гориво

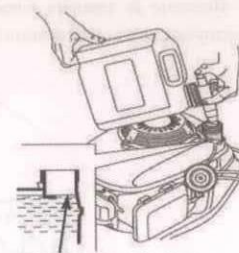

MAXIMUM FUEL LEVEL



FUEL TANK CAP

Полнење на батеријата

Полнете ја батеријата 5 часа и потоа стартирајте ја косачката .

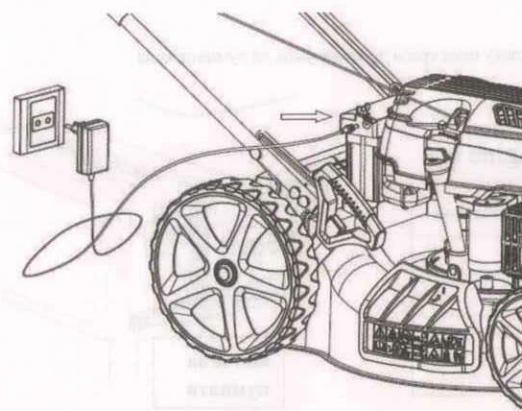

Подесување на висината на косење

Подесете ја саканата висина на косење согласно вашите потреби така што ќе ја помрднувате рачката на задните тркала како што е прикажано на сликата

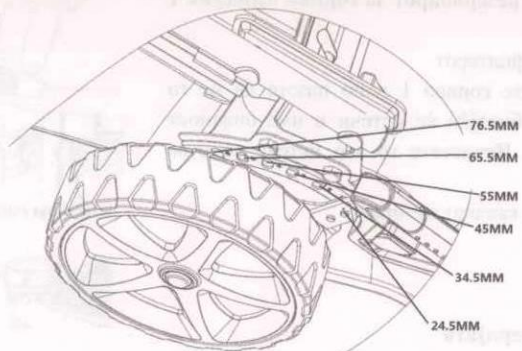

4. Употреба

Палење на моторот

На долната табела е прикажано колку пати треба да се напумпа од пумпата за да се стартува моторот

Primer only for cool engine use

Температура	Број на притискања
<0°C	3~4
0°C~10°C	2~3
10°C~20°C	1~2
>20°C	1



- Откако ќе напумпате, тргнете ја рачката за саух

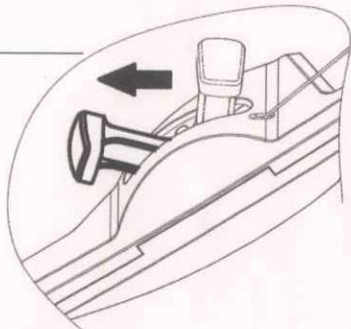

- Фатете ја рачката за кочницата стегнато со раката како на сликата



- Пуштете ја рачката за погонот да не се помести косачката додека ја палите

рачка за погон

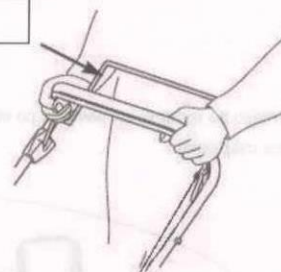

- Ако е моделот со електрично палење, притиснете го копчето е-старт пред да го палите моторот.

